

2024/2025  
www.wiitraining.com

Champions s'entraînent



WIT<sup>®</sup>

Train better be stronger



WIITraining va vous permettre de vous entraîner dans de meilleures conditions pour vous rendre plus fort. C'est pour cela que nous nous engageons sur la voie de l'innovation en concevant, fabriquant et commercialisant des appareils de musculation, sport et fitness permettant d'améliorer les conditions d'entraînement et satisfaire les exigences de performance, santé et bien-être. Notre marque WIIT (« Welfare Improved In Training ») et son slogan « Train Better Be Stronger » véhiculent cela.





## Genèse :

Bastien Adrillon, 37 ans, ancien rugbyman professionnel, est le fondateur de WITraining en 2016.

Sa motivation première est de concevoir, avec les conseils de sportifs, préparateurs physique, médecins du sport et kinés, des appareils de musculation et préparation physique permettant d'améliorer les conditions d'entraînement et limiter les risques de blessures.

L'objectif étant de sortir deux à quatre nouveaux produits par an, qui placent tous l'utilisateur au cœur des préoccupations.

## Conception et production :

Le bureau d'études, la production et la logistique sont désormais basés à Saint-Geours-de-Maremmes (Sud-Ouest de la France).

Nous disposons de 160m<sup>2</sup> de bureaux, 3000m<sup>2</sup> de logistique et 500m<sup>2</sup> d'atelier de fabrication (soudure/peinture).

Cette nouvelle organisation permet un meilleur contrôle qualité et une plus grande réactivité.



## Normes de sécurité et environnementales :

- Très vigilants au respect des normes EN957, nos appareils subissent des tests internes permettant de garantir leur conformité aux normes européennes.
- Nous utilisons une cabine de peinture respectant les normes environnementales les plus exigeantes : sans plomb, sans chrome, sans rejet d'eau de lavage et avec recyclage des résidus de poudre de peinture. Qualité parfaite sans nuisance environnementale, excellente résistance aux chocs et à la corrosion.

## Évolutions et développement :

Avec pour objectif de proposer une offre complète, WITraining distribue en plus de sa gamme de produits, des marques de référence en matière de musculation, cardio, revêtement de sol, accessoires, outils de mesures et de récupération.

Et nous allons encore plus loin désormais, grâce à notre expertise du sport de haut niveau et de l'univers du fitness, en proposant le conseil en aménagement de salle avec des rendus réalistes 3D permettant d'agencer sa salle en amont et ainsi optimiser son espace et le choix du matériel.

Nous proposons également, grâce à notre réseau de sous-traitants, la pose du sol, l'installation du matériel et le SAV partout en France.

**WITraining sera donc votre interlocuteur unique pour mener à bien vos projets de création, de rénovation ou d'aménagement de salle.**

# ORGANIGRAMME DE LA SOCIÉTÉ

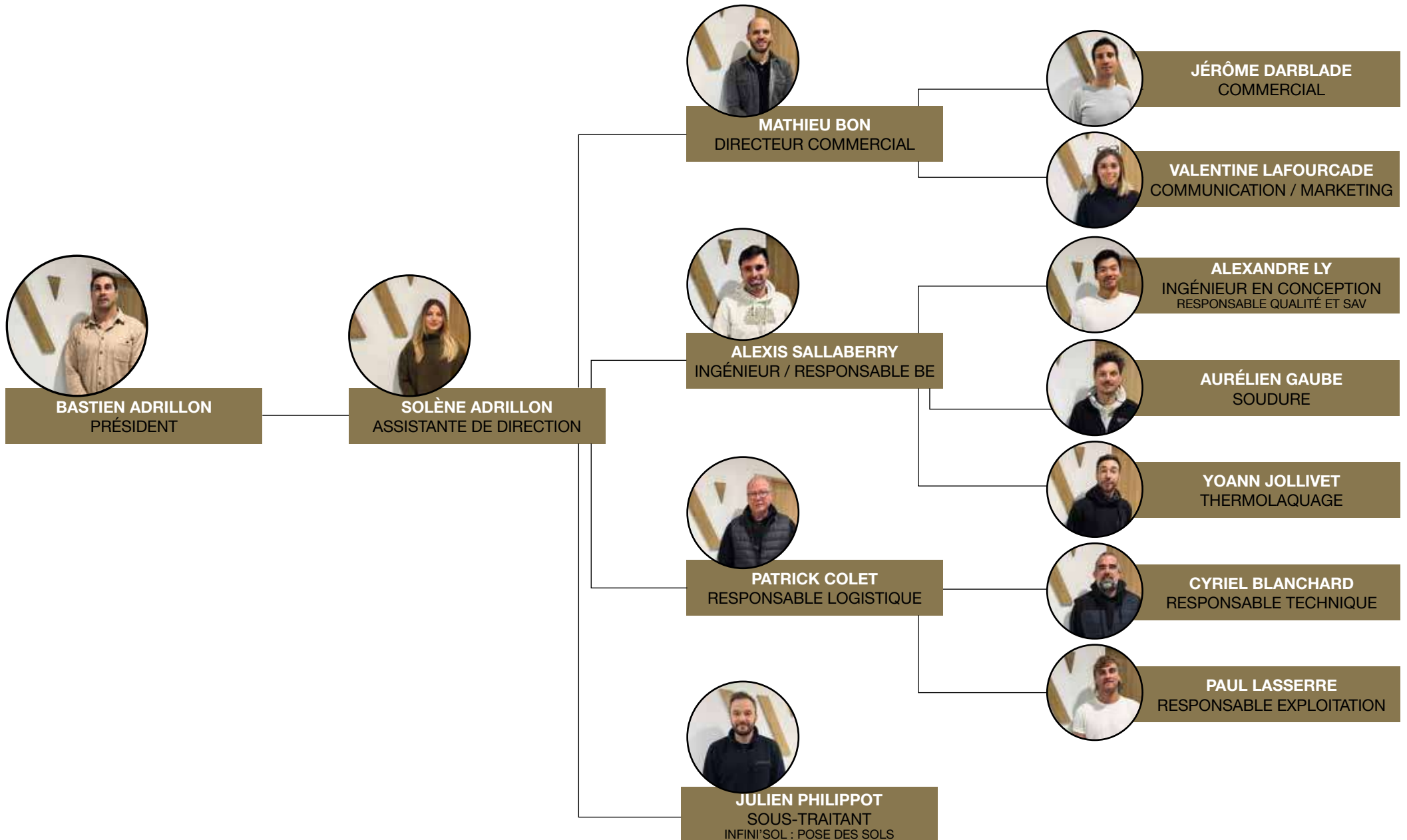

Depuis 2022, la société met l'accent sur des actions environnementales d'une part et sociétale d'autre part.

## ENVIRONNEMENTALES

1800m<sup>2</sup> de panneaux solaires sur le toit de l'entrepôt logistique : bâtiment 100% autonome en électricité.



## TRI DES DÉCHETS

Benne de recyclage des cartons/ benne de recyclage du bois.



## PEINTURE PROPRE

Aucun rejet dans l'air, recyclage des poudres de peinture par l'entreprise agréée Chimirec.

## CONDITIONS DE TRAVAIL ET EMPLOI

- 12 emplois créés depuis 2017
- 0 Licenciement
- **Bien-être des salariés** : salle de sport indoor et outdoor à disposition / salle de récupération / séances d'ostéopathe.

## DÉMARCHES SOCIÉTALES :

- **Mécénat** : soutien de l'association PUGNA (qui récolte des fonds pour la recherche sur la tumeur desmoïde et l'amélioration des conditions de vie des enfants malades) en sponsorisant chaque année depuis 2020 : fourniture de matériel de sport nécessaire à leur challenge sportif regroupant 200 athlètes.
- **Sponsoring d'athlètes professionnels et amateurs.**



Pugna Challenge 2023 : Arènes de Dax

# ATELIER DE SOUDURE WITRAINING BASÉ À SAINT GEOURS DE MAREMNE



# ATELIER DE PEINTURE WITRAINING BASÉ À SAINT GEOURS DE MAREMNE



Peinture par thermolaquage. Choix de vos couleurs 100% personnalisable.



# CONSEIL EN AMÉNAGEMENT DE SALLE

**Ne laissez plus la place au hasard dans l'aménagement de votre salle grâce à nos rendus réalistes 3D.** Ces rendus permettent de mieux appréhender l'espace, de vérifier que tous les appareils trouvent leur place et que la salle soit la plus fonctionnelle possible. Nous utilisons les côtes exactes du bâtiment et des appareils que l'on implante pour une vision réaliste de votre future salle. (Visite virtuelle de la salle en vidéo 3D sur demande).

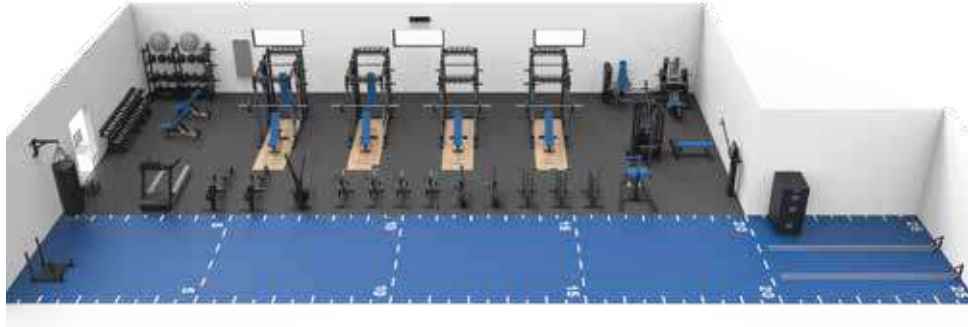

*Salle Ville de Capbreton*



*Stade de Reims football*

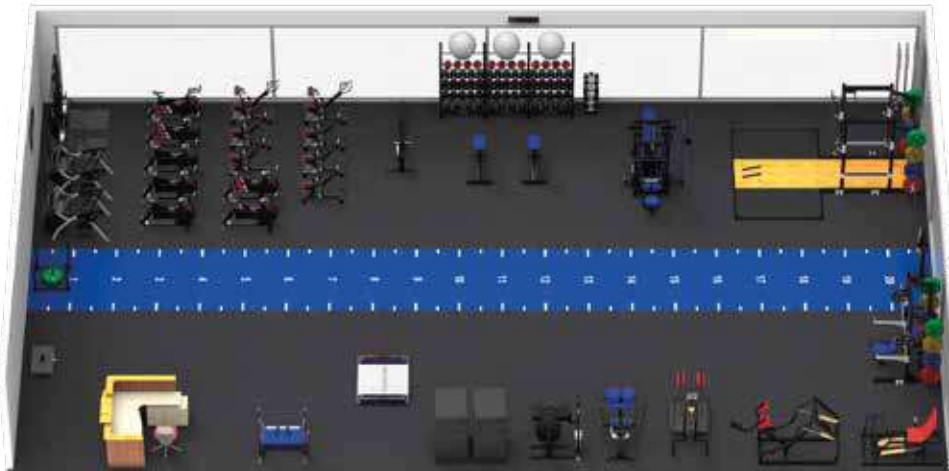

*Centre de performance Paris*

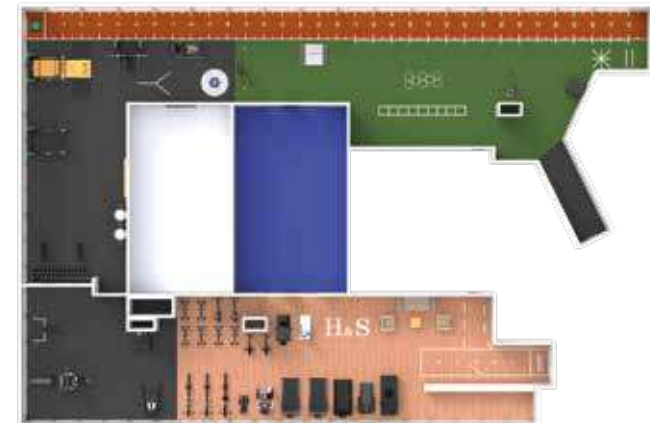

*ReBirth Healthcare & Sports à Rennes*



# ILS NOUS FONT CONFIANCE

## Sport de haut niveau



## Studio Sport/performance



## Salles de fitness, musculation et crosstraining





*All In Academy de Lyon*

**Xavier Moreau** (*responsable sportif / préparateur physique*)

Travailler avec Wiitraining à l'aménagement de la salle d'entraînement physique dédiée aux joueurs de l'académie de tennis d'ALL IN, qu'ils soient professionnels ou en formation, a rapidement été une évidence. L'expertise de Bastien ADRILLON, ancien rugbyman professionnel, et plus particulièrement son excellente connaissance des méthodes d'entraînement physique du sport professionnel a été essentielle dans la conduite de notre projet. Lui et toute son équipe ont été à l'écoute de nos attentes et force de propositions de bout en bout sur la configuration de la salle, le choix des équipements et leur agencement pour optimiser nos préparations sportives. Dès les premières utilisations, cette salle s'est avérée être une réussite totale. Jo Wilfried TSONGA et Thierry ASCIONE sont fiers du résultat final. Encore merci pour cette belle collaboration.

**Mahamadou Diaby**

(*Gérant de son studio de performance*)

Pour la réalisation de mon projet j'avais besoin d'une vraie expertise sur le matériel sportif et l'agencement d'un lieu fonctionnel pour la pratique du sport.

Le choix de Wiitraining a été déterminant.



*Studio de coaching Mahamadou Diaby*



*Racing 92*

**Paul Stridgeon** (*responsable performance racing 92*)

“ *WIITraining a réalisé la rénovation complète de nos espaces de travail : notre salle d'échauffement à Paris La Défense Arena, notre espace de cardio training en hypoxie et les salles de musculation de l'équipe professionnelle et de l'équipe espoirs. L'installation s'est très bien passée. Les équipes de WIITraining ont répondu à chacune de nos interrogations et de nos demandes. Nous sommes satisfaits de nos nouveaux équipements !* ”

**Morgan Moreau**  
(*Owner*)

“ *Dès le début de l'aventure Break nous avons voulu fabriquer un endroit unique où le design, le sport et la nature cohabiteront. Pour cela nous avons sélectionné des entreprises locales et WIIT, pour moi, a été une évidence. La qualité des produits, l'accompagnement du premier devis à l'installation finale, tout a été parfait. Du sur mesure, des conseils de pro, le tout dans une ambiance familiale et humaine. Break avec WIIT c'est une évidence et ce n'est que le début.* ”

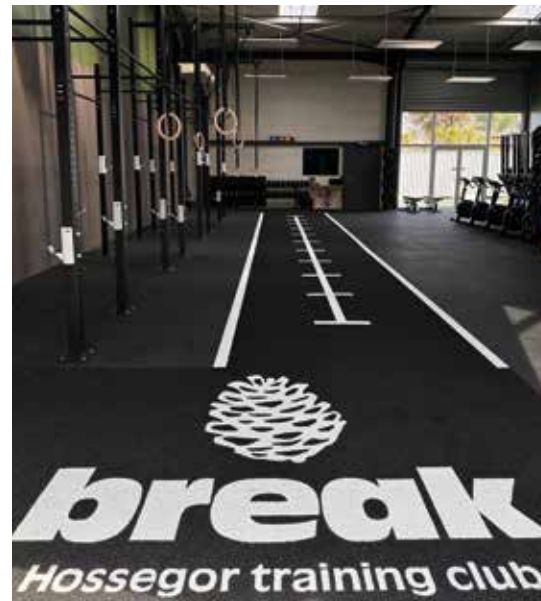

*Break.Training Hossegor*

# NOS AMBASSADEURS SPORTIFS



## Lauriane Lamperim

Championne de gymnastique Tumbling :  
7 fois championne de France  
2 fois Médaille de Bronze Ch d'Europe  
2 fois Médaille de Bronze Ch du Monde

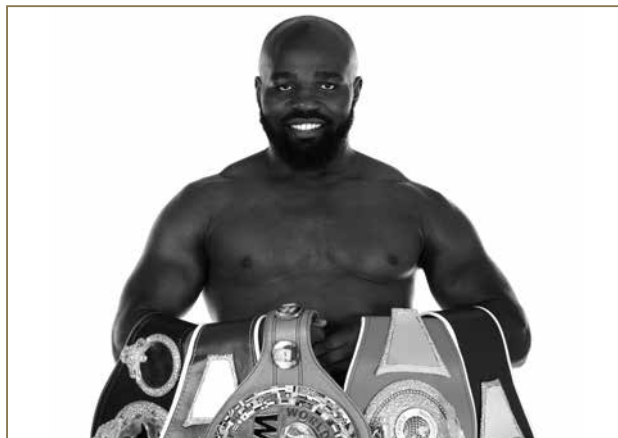

## Carlos Takam

Champion du monde de boxe anglaise WBF 2013  
(catégorie poids lourds)  
Détenteur de la ceinture mondiale WBC silver en 2014  
Actuel détenteur de la ceinture mondiale IBF



## Maxime Macheda

38 sélections en Équipe de France  
Barbarians français  
Champion de France 2016  
Triple vice champion d'Europe



## Jean-Baptiste Singer

Joueur de rugby professionnel  
International de Rugby  
Catégorie moins de 20 ans



## Margot Kochetova

Athlète internationale d'haltérophilie  
Championne de France 2023 catégorie U15 en -49kg.  
3<sup>ème</sup> aux championnats d'Europe U15 en 2022 en -45kg.  
Qualifiée aux championnats du monde U15 et U17 en 2024  
(compétition à venir)  
Détentrice de 9 records de France



## Steeve Barros Gameiro

Recordman de France développé couché  
en nombre de répétitions (équipé)  
Champion d'Europe WPC 2017 et Champion du monde 2018  
catégorie -100kg avec un record personnel à 315kg  
Champion du monde WPC 2019 catégorie -110kg Master  
1 recordman du monde avec barre à 336kg

## 15

### Appareils musculation pro

WIIT  
 WIITEST  
 GAMME OUTDOOR  
 GAMME BEYOND POWER : VOLTRA I  
 HAMTECH  
 EXXENTRIC  
 KEISER  
 GYMLECO  
 BH FITNESS

## 70

### Appareils cardio training

KEISER  
 CONCEPT 2 / WATTBIKE  
 BH FITNESS  
 TECHNOGYM  
 GAMME REAXING

## 82

### Revêtements de sols sportifs

Rouleaux amortissants  
 Dalles amortissantes  
 Gazons synthétiques  
 Piste en tartan  
 Partenariat Gerflor  
 Sols de lutte et sport de combat

## 95

### Les accessoires

Barres  
 Accessoires barres  
 Disques  
 Haltères et Kettlebell  
 Ballons  
 Bandes élastiques  
 Accessoires de crosstraining  
 et haltérophilie  
 Accessoires poulies

## 117

### Matériel de préparation physique

BATTLE 4 RUN  
 Puissance & explosivité  
 Cellules vitesse DASH'R SYSTEM  
 Vitesse / réactivité / appuis  
 Proprioception / détente  
 Renforcement général/ Réathlétisation  
 Mad-up  
 Gamme Kinvent  
 Outils de mesure de performance  
 Matériel de sport de combat  
 Matériel de cours collectif

## 146

### Outils de récupération

Gamme CRYOTANK  
 Gamme READY  
 COMPEX  
 Gamme EXCEL'ICE

## 154

### Leasing Service de location

## 156

### Gamme studio / kiné / home gym

Racks et accroches  
 Racks spéciaux  
 Cages et options  
 Bancs  
 Poulies  
 Réalisations

## 164

### Gamme rugby WIIT by Picamoles

A large, well-lit gymnasium with a blue running track and various exercise machines. The track has green markings and numbers. The gym is filled with equipment, including treadmills, ellipticals, and weight machines. The background shows a staircase and large windows.

## APPAREILS MUSCULATION PRO

WIIT .....	p15
GAMME OUTDOOR.....	p38
GAMME BEYOND POWER VOLTRA I.....	p38
HAMTECH.....	p50
EXXENTRIC.....	p52
KEISER.....	p58
GYMLECO.....	p62
BHFITNESS.....	p68



# WIT<sup>®</sup>

Train better be stronger



## PERFORMANCE

La musculation et le fitness doivent permettre aux sportifs d'améliorer leurs performances.



## SANTÉ

La musculation et le fitness doivent permettre de diminuer les risques de blessures ou de réduire le corps suite à une pathologie.



## BIEN-ÊTRE

La musculation et le fitness doivent permettre de se sentir mieux, en ayant confiance en son corps.



## CONCEPTION INNOVANTE

Wittraining innove en plaçant les utilisateurs au cœur des préoccupations pour concevoir des appareils permettant d'améliorer leurs conditions d'entraînement.

## COULEURS DE SELLERIE DISPONIBLES



## COULEURS DE STRUCTURE DES APPAREILS DISPONIBLES



Autres couleurs sur demande

# LES RACKS

**Les Racks Professionnels WIIT** sont des modèles robustes et compacts conçus pour s'imposer comme la clé de voûte de tout espace d'entraînement professionnel. La grande capacité de charge et la modularité de nos appareils sauront répondre à tous vos besoins. **Nombreuses options présentées pages 26 à 28.**

## POWER RACK



## POWER RACK XL

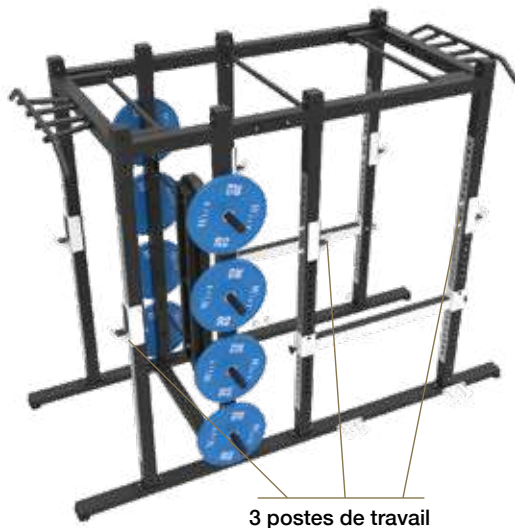

3 postes de travail

## HALF RACK



## HALF RACK DOUBLE



**DIMENSIONS :** L235 x l160 x H238 cm

**DIMENSIONS :** L310 x l160 x H238 cm

**DIMENSIONS :** L160 x l160 x H238 cm

**DIMENSIONS :** L255 x l160 x H238 cm



## HALF RACK CROSSTRAINING



**DIM.** : L160 x P78 x 275 cm

## RACK COMBINÉ ESPALIER



**DIM.** : L132 x P53 x H238 cm

## DUMBBELL RACK

EXCLUSIVITÉ WIIT

Gamme brevetée

Ce produit est la version **la plus simplifiée de notre concept breveté** permettant de s'entraîner avec haltères et barres dans des conditions optimales. Il vous suffit d'ajouter le banc à inclinaisons de votre salle pour faire les exercices. Sans banc, ce produit permet de réaliser des squats dans des conditions optimales sans avoir à reculer la barre chargée sur les épaules en se servant du balancier des montants.



**DIMENSIONS** : L1,5 m x l1,2 m x H2,2 m

### Avantages produits :

- Suppression de la phase de démarrage les haltères au sol.
- Diminution des risques de blessures.
- Suppression de l'assistance à l'installation.
- Augmentation des performances.
- Diminution de l'usure du matériel (sol et haltères).
- Adaptabilité aux morphologies.
- Supports d'haltères interchangeable avec supports pour barres.
- Montants en balancier.
- S'adapte à tous les bancs à inclinaisons du marché dont la base au sol fait moins de 67 cm de large.
- Permet de faire du squat avec un système de monolift.

Pour accompagner nos racks ou pour les exercices avec haltères, nous avons conçu des bancs robustes et esthétiques. **Notre banc à inclinaisons comprend 7 niveaux de variation d'angles**, du développé couché au développé épaules. Il est facilement déplaçable grâce aux roulettes et poignée de déplacement. Le banc incliné/décliné comprend **9 niveaux de variation d'angles pour le décliné avec positions de -15 à 90°**.

Ces trois bancs peuvent prendre des charges jusqu'à 300 kg en plus du poids de l'utilisateur.

## BANC PLAT



**DIMENSIONS** : L120 x l60 x H46 cm

## BANC À INCLINAISONS



**DIMENSIONS** : L130 x l60 x H126 cm

## BANC INCLINÉ/DÉCLINÉ



**DIMENSIONS** : L60 x P150 x H126 cm

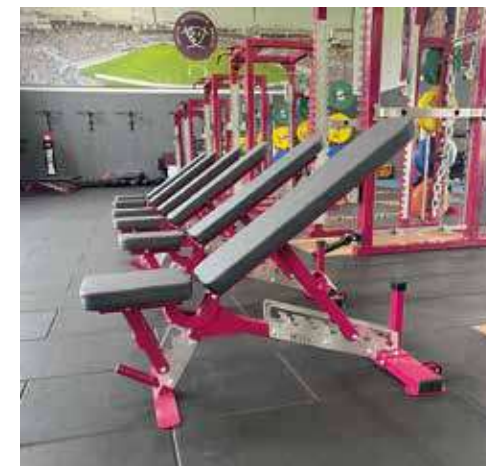

Couleurs personnalisables



### OPTION :

- Logo personnalisé brodé/ sérigraphié sur sellerie
- Densité sellerie supérieure pour force athlétique

D'autres bancs spécifiques viennent compléter notre gamme dont le banc à hipthrust pour le travail des fessiers, ischios et lombaires. Notre GHD (banc à lombaires) et notre banc de tirage planche pour cibler les muscles du dos.

## BANC HIPTHRUSTER

EXCLUSIVITÉ WIIT

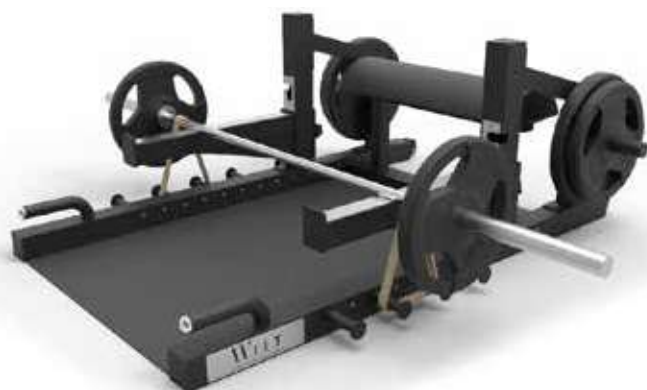

**DIMENSIONS :** L175 x l102 x H45 cm

### OPTIONS :

- Rangement vertical pour barre
- Accroches élastiques supplémentaires
- Boudin de protection pour barre

## BANC À LOMBAIRES : GHD



**DIMENSIONS :** L175 x l110 x H115 cm

## BANC DE TIRAGE



**DIMENSIONS :** L170 x l133 x H116 cm

**Inclinaison de la planche possible**

**OPTION :** supports pour barres réglables en hauteur

# AUTRES BANCS ET ACCESSOIRES DE MUSCULATION

## BANC À ISCHIOS NORDIQUE STANDARD



**DIMENSIONS** : L105 x l0,95 x H120 cm

## FIXATION AU SOL AMOVIBLE

Pour module à ischios nordique



**DIMENSIONS** : L20 x l45 x H50 cm

## BANC À SQUAT BULGARE



**DIMENSIONS** : L60 x l93 x H96 cm

## CHANDELLES



**DIMENSIONS** : L85 x l75 x H183 cm

## POWER FLIP



**DIMENSIONS** : L180 x P81 x H60 cm

# AUTRES BANCS ET ACCESSOIRES DE MUSCULATION

## RACK DE FORCE ISOMÉTRIQUE

Pour tests isométriques



Option mollet pour rack iso

**DIMENSIONS :** L150 x l125 x H240 cm

## CALES ACIER 10/20°

Autres angles disponibles sur demande

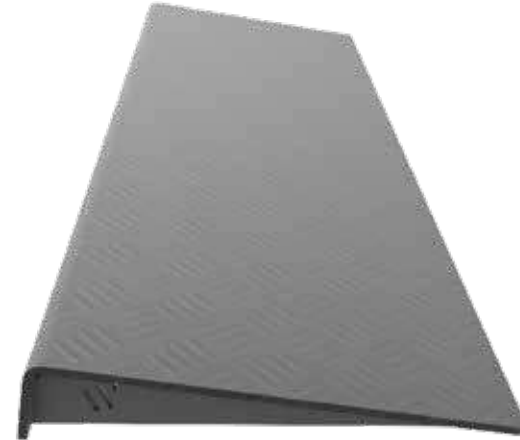

## WEIGHT RELEASER



# ACCROCHES MURALES WIIT



Accroche murale 1 station

DIM. : L1,3 x l1,2 m x H2,75 m



Accroche murale 1 station avec options

DIM. : L1,3 x l1,2 m x H4 m



Accroche murale 2 stations

DIM. : L1,3 x l4,3 m x H2,75 m

**Accroches présentées  
avec option inox sur les montants**

**Les accroches murales Pro WIIT** sont dérivées de nos racks professionnels, ce qui leur permet d'offrir **une capacité de charge équivalente tout en étant plus compactes.**

Ces caractéristiques en font les structures idéales pour les salles souhaitant maximiser leur espace au sol. **2 versions disponibles : fixe ou repliable.**

Elles peuvent être reliées entre elles indéfiniment pour multiplier les postes de travail et comportent **de nombreuses options (p16/17).** Tous nos montants sont gradués sur les 2 faces pour faciliter les réglages de hauteur.

**Épaisseur des tubes : 4 mm**



*Artza training*

# ACCROCHES MURALES REPLIABLES WIIT



Accroche murale dépliée



Accroche murale repliée

**DIM. :** L1,15 m x l1,2 m x H2,6 m

Nous proposons des accroches murales qui se replient contre le mur. Comme les accroches murales classiques, elles se relient entre elles indéfiniment.

C'est la solution idéale pour les installations à domicile (garage) ou dans les espaces que l'on veut modulables (salle de cours collectifs etc.).

**De nombreuses options sont disponibles (p16/17).**

**Épaisseur des tubes : 4 mm**



*Salle Nevers rugby*

## CAGE CROSSTRaining WIIT

Nous proposons des cages de crosstraining d'une, deux ou trois stations avec de nombreuses options (p16/17).  
Tous nos montants sont gradués sur les 2 faces pour faciliter les réglages de hauteur.  
**Possibilité de conception de cages sur mesure à la demande.**

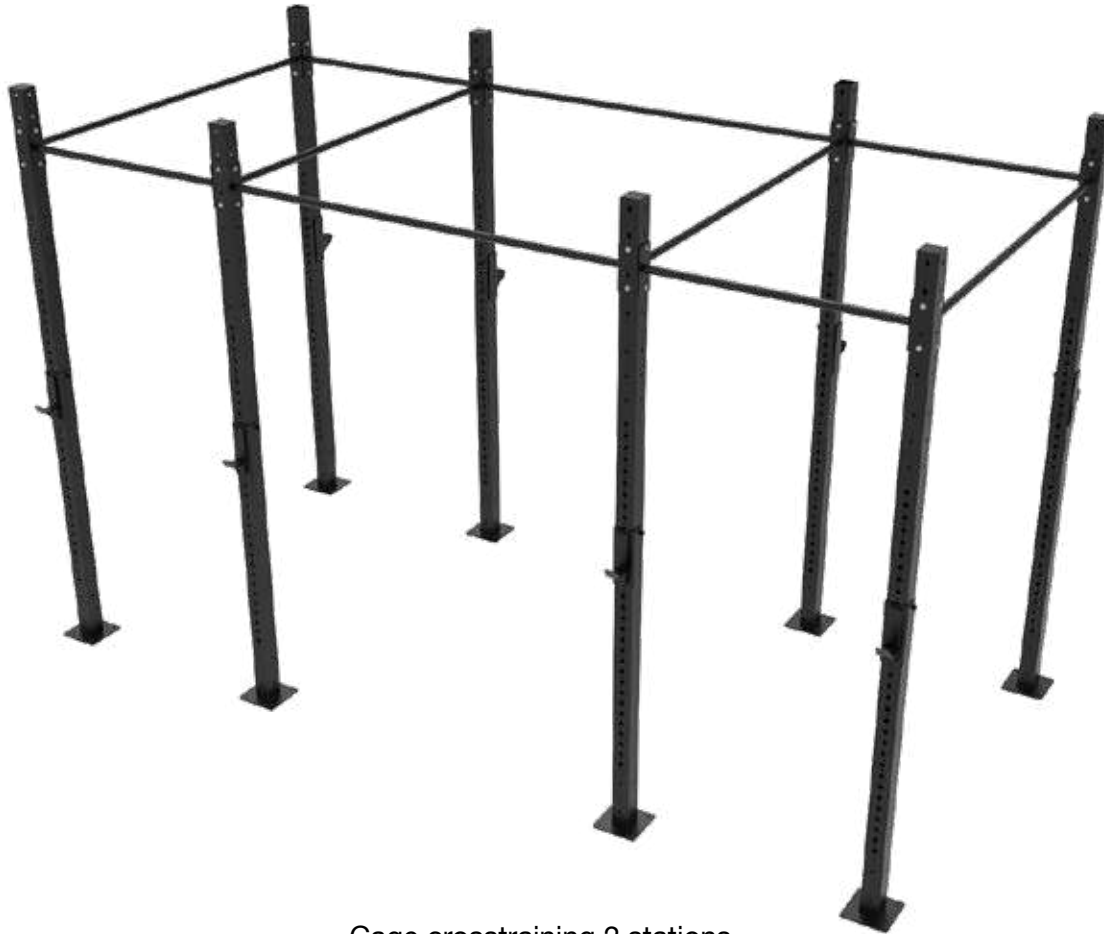

Cage crosstraining 2 stations

**DIMENSIONS :** L2 x 14,3 x H2,75 m

**Épaisseur des tubes :** 4 mm



*Crossfit Maya*



# CAGE CROSSTRaining WIIT



Cage crosstraining 1 station avec options

**DIMENSIONS :** L2 x l1.,20 x H3,40 m



Cage crosstraining 2 stations avec options

**DIMENSIONS :** L2 x l4,3 x H3,90 m



*Galvanisation brute (Brennos Superfood)*

## **OPTION GALVANISATION :**

Pour usage extérieur

(Garantie 10 ans contre la rouille et la corrosion)



*Galvanisation + peinture (simple fitness Labenne)*

Pour permettre une polyvalence et fonctionnalité optimales de nos produits, nous avons développé **une large gamme d'options et accessoires disponibles sur nos racks, cages et accroches murales** :

## PLATEAU HALTÉROPHILIE INTÉGRÉ AU RACK

Uniquement pour les racks / Dimensions 3 x 2 m ou 3 x 1 m



### AUTRES OPTIONS

- Inox de protection sur les montants (de série sur les racks)
- Landmine
- Paire de sécurités pour barre (de série pour les racks)
- Paire d'accroches pour élastiques (de série pour les racks)
- Potence sac de boxe (uniquement sur cage et accroches murales)
- Potence Anneau et/ou corde à grimper (uniquement sur cage et accroche murales)
- Accroche pour corde ondulatoire
- Support pour dips
- Barre de traction latérale prise boules
- Échelle de singe (uniquement pour cage)
- Échelle Pull up

## JAMMER



- Double cible pour jeter de wall ball
- Belt Squat (dispo mars 2024)
- Manchon pour squat bulgare
- Monolift
- Combiné leg extension-Leg curl amovible
- Barre muscle up brute (pour meilleure adhérence)
- Supports amovibles pour entraînement isométrique (dispo mars 2024)
- GHD amovible (dispo 2<sup>ème</sup> semestre 2024)
- Jammer

# ACCESSOIRES & OPTIONS

## SQUAT BULGARE

ischios nordiques



## BANC À HIPTHRUST AMOVIBLE



## TIRAGE PLANCHE

(non disponible pour accroches murales)



## BARRE DE TRACTION PRISE BOULE

Différentes tailles disponibles



## LEG EXTENTION-LEG CURL STANDARD



## LEG EXTENTION-LEG CURL REHAB

Réglage des angles et amplitude possible



## BARRE DE RACCORDEMENT POUR RACKS



# PRESSE OBLIQUE À PLATEAUX DISSOCIÉS WIIT

Disponible mars 2024

Nous l'avons conçu pour répondre aux **exigences du sport de haut niveau** pour le renforcement des membres inférieurs.

**Les plateaux pouvant être associés ou dissociés**, vous aurez le choix de travailler les deux jambes en même temps ou en unilatéral.

Les accroches élastiques placées sur l'appareil permettent d'ajouter une résistance élastique progressive à vos entraînements avec poids classiques ou bien même de vous entraîner uniquement avec les résistances des bandes élastiques.

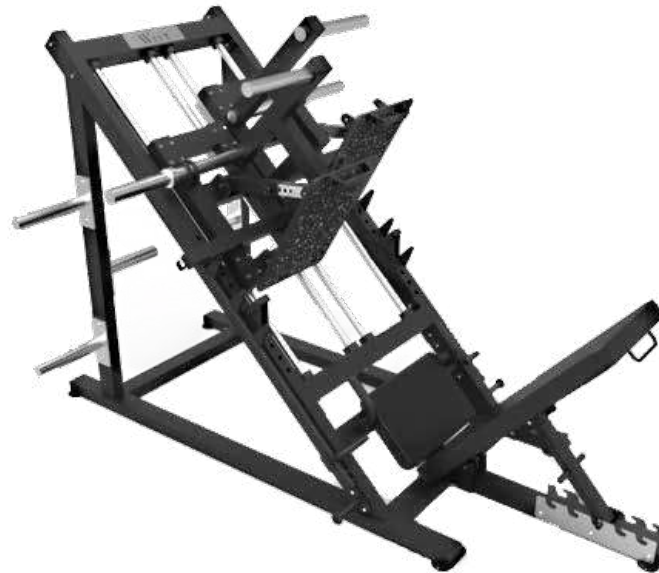

## CARACTÉRISTIQUES

- Dossier réglable en inclinaison
- Plateau inclinable
- 4 épis de chargement à disques (diamètre olympique : 50 mm)
- 6 épis de rangement à disques (diamètre olympique : 50 mm)
- Charge max 600 kg
- Grande longueur de débattement pour travail de projection
- Système de sécurité avec poignée pour limiter l'amplitude

**DIMENSIONS :** L240 x l150 x H160 cm

**POIDS :** 330 kg

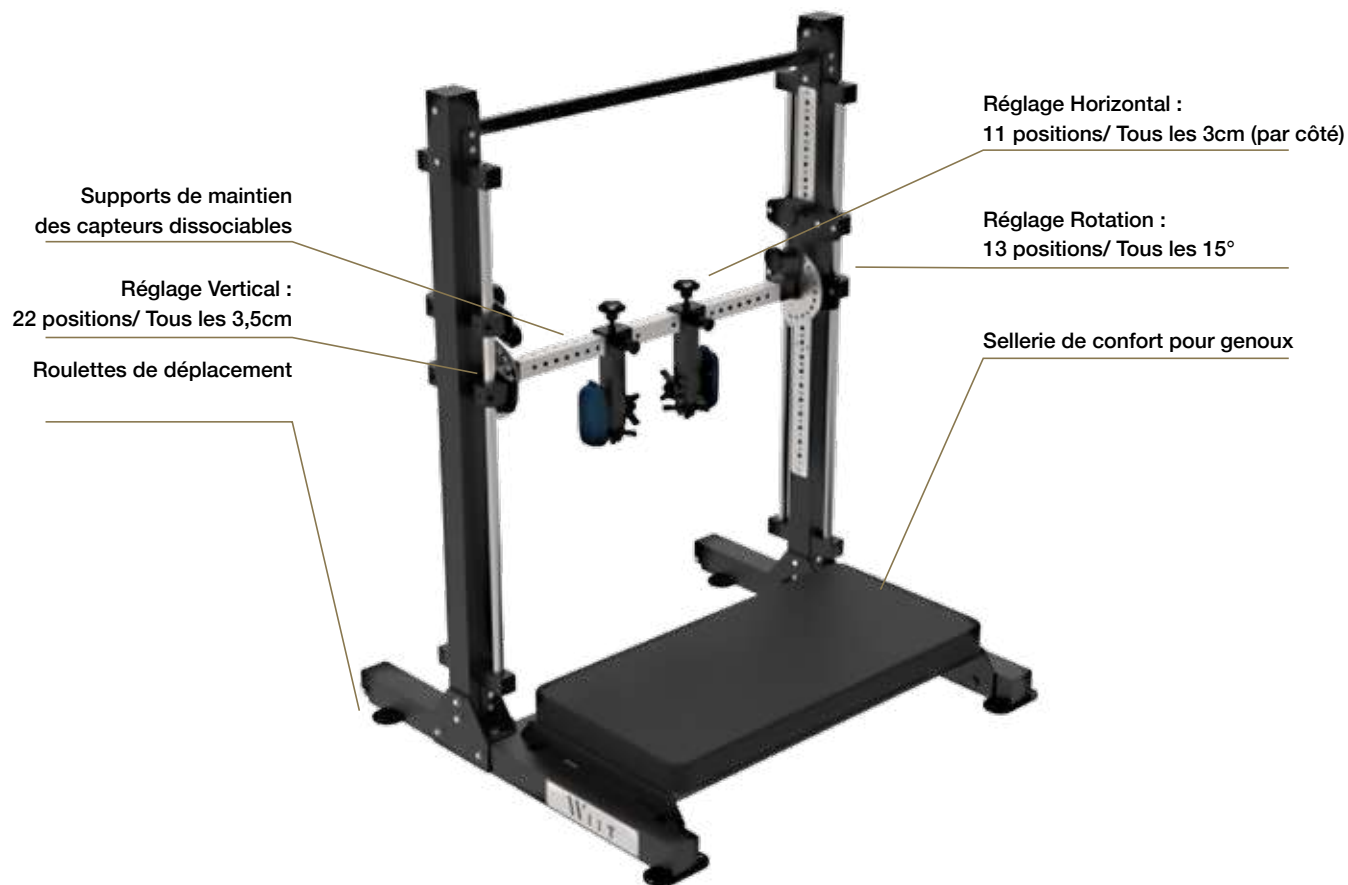

**DIMENSIONS :** L104 x l117 x H144 cm

Poids : 90 kg

Autres caractéristiques :

Plateforme amovible

Déplacement facile (roulettes et poignées)

Cette plateforme est conçue pour évaluer en temps réel les niveaux de force musculaire. Sa modularité lui permet de réaliser différents tests reconnus scientifiquement (Nordic curl/Mc Call/adducteurs à 90° etc.). Ces tests sont intégrés dans les protocoles de prévention de blessures et dans le suivi de la performance.



## CAPTEURS DE MESURE UTILISÉS

### Capteur Push Kinvent



**KINVENT**

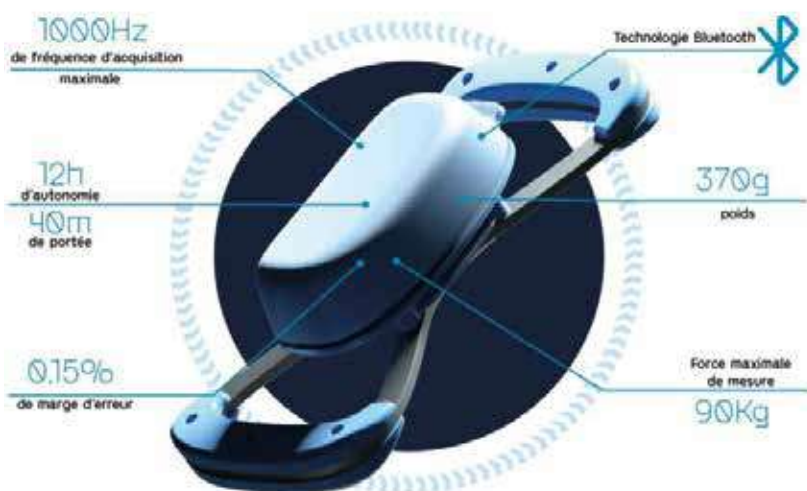

## APPLICATION WIIT

### Incluse avec l'appareil : pas d'abonnement annuel

L'application WIIT a été spécialement développée pour l'usage du kinésithérapeute et du préparateur physique. Elle permet de mettre en place des évaluations objectives en quelques clics, d'individualiser la rééducation ainsi que l'entraînement en fonction des capacités physiques de vos patients et sportifs.



- **Création d'un fichier patient / sportif :** profil individualisé et suivi des données.
- **Mode Evaluation / Entraînement** Exercices pré-établis, possibilité de modifier les paramètres.
- **Biofeedback :** visualisation de la zone optimale de travail.
- **Analyse des données**
- **Ratio agoniste / antagoniste, déficit gauche / droite, force relative (mesure poids).**
- **Personnalisation :** édition de protocoles, édition de nouveaux exercices, évaluations groupées.
- **Sauvegarde / Export :** Cloud, export PDF ou CSV.



Notre application est téléchargeable à partir du Google Play Store et de l'Apple Store.



**Cédric Cassou**  
(kinésithérapeute du XV de France)

**« Outil indispensable pour l'évaluation et l'entraînement. La Wiitest, grâce à ses fixations pour les capteurs Kinvent K-Push, permet de réaliser des bilans non-opérateur dépendant, reproductibles, et très précis. C'est vraiment très pratique, facile à utiliser et solide, ce qui n'est pas négligeable quand on s'occupe de « beaux bébés »...!!! L'interface est simple, et facile à maîtriser avec n'importe quelle tablette ou smartphone. Je l'utilise aussi bien en test, qu'en renforcement, grâce à l'application, permettant de créer ses propres protocoles de travail, et pour tout public, de l'enfant au senior, sportif ou non. C'est vraiment un appareil tout-en-un, qui permet de suivre les progrès de ses patients ou athlètes, de les faire travailler, et surtout de pouvoir étudier n'importe quelle fonction ou partie du corps. Des Cervicales à la Cheville, on peut tout tester de manière fiable, et même faire travailler en autonomie les utilisateurs, même les plus costauds ...!!! »**

## RANGEMENT MODULABLE



Version 1 module

**DIMENSIONS 1 MODULE : L 0,6 x l1,16 x H2 m**

Notre volonté est de permettre au client de concevoir lui-même son rack de rangement idéal compte tenu de ses besoins et lui permettre de le faire évoluer dans le temps si ses besoins évoluent.

Contrairement aux rangements classiques, ici rien n'est figé : module d'un mètre raccordable à d'autres modules d'un mètre indéfiniment.

**5 types d'étagères réglables en hauteur et interchangeables :** à disques haltéro, haltères, kettlebell, medecine ball/wallball, bosu/ swissball.

### OPTIONS :

- Rangement vertical à 6 barres
- Rangement tapis (30 tapis max)
- Rangement élastiques
- Épis de rangement à disques
- Rangement bâtons
- Roulettes de déplacement



Centre de médecine intégrative Hossegor



Racing 92



Break.Training Hossegor



## RACKS DE RANGEMENT À HALTÈRES



*Rack de rangement à haltères 2,20 m et option 3,30 m*

## RACK DE RANGEMENT VERTICAL À DISQUES (9 ÉPIS)



*Dim. : L120 x l120 x H140 cm*

## RANGEMENT MURAL AUTO-PORTANT À DISQUES



*Dim. : L80 x P55 x H166 cm*

## RACK DE RANGEMENT MURAL À DISQUES (4 ÉPIS)



*Personnalisable sur demande*

## PLYO BOX BOIS SUR MESURE

Donnez une utilité de rangement à vos box jump en bois.

### EXCLUSIVITÉ WIIT



*SU Agen Rugby*



*Béziers Rugby*

*Logo personnalisé gravé sur demande*

## AUTRES RANGEMENTS WIIT

RANGEMENT MURAL 1 BARRE OU 3 BARRES



RANGEMENT MURAL À SWISSBALL



RANGEMENT MURAL  
À BANC DE TIRAGE  
PLANCHE

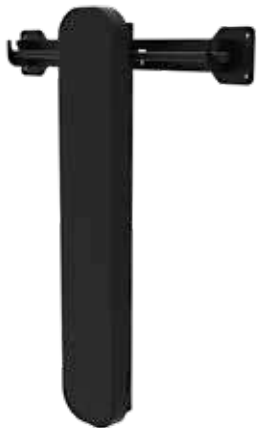

RANGEMENT MURAL  
POUR  
KETTLEBELL



RANGEMENT MURAL  
MASSUES



RANGEMENT MURAL  
SWISSBALL  
AVEC BARRE



# PLATEAU D'HALTÉROPHILIE WIIT

WIIT propose des plateaux d'haltérophilie de 3 x 2 m ou 3 x 1 m et 4 cm d'épaisseur.  
Dalles de 1 x 1 m et 4 cm d'épaisseur.  
Planche de bois vernie et logotée de 1 x 1 m ou 2 x 1 m.  
Cadre métallique boulonnable (démontable) peint en noir mat.



## OPTIONS :

Planche avec logo personnalisé

Accroches pour élastiques (Plateau dimension : 3 x 1,2 m)



*All In Academy Lyon*



*Fitness Park Bayonne*



*SAXV rugby*

## Plateau d'haltérophilie acoustique



*Aviron Bayonnais*



En tant que bureau d'études, nous avons la capacité de concevoir des produits sur mesure à la demande pour s'adapter aux besoins spécifiques de nos clients.



*Cage fonctionnelle pour Club de foot professionnel*



*Espalier fonctionnel pour Club de foot professionnel*



*Rangement Cers salle Pékin*



*Rangement mural pour barres spéciales Béziers rugby*



*Union Bordeaux Bègles*



Depuis la crise sanitaire, la pratique du sport en extérieur s'est énormément intensifiée. C'est pour cela que WITraining a décidé de mettre son expérience du sport de haut niveau au service des collectivités et clubs en lançant sa gamme outdoor. Cette gamme comprend 2 catégories de produits : des aires crosstraining personnalisables (options, dimensions) fabriquées en France au sein de notre atelier ; des appareils de musculation outdoor à charges variables de la marque Finlandaise Omnigym.

## CAGE CROSSTRaining 1 STATION



**DIMENSIONS** : L3135 x P200 x H262 cm

## CAGE CROSSTRaining 2 STATIONS



**DIMENSIONS** : L4260 x P200 x H262 cm

## CAGE CROSSTRaining 3 STATIONS



**DIMENSIONS** : L4260 x P3120 x H262 cm

Couleurs standards : Gris Anthracite / Inox  
Autres couleurs personnalisables  
sur demande

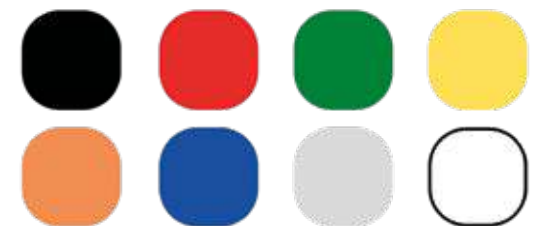

## OPTIONS CAGE 1 STATION

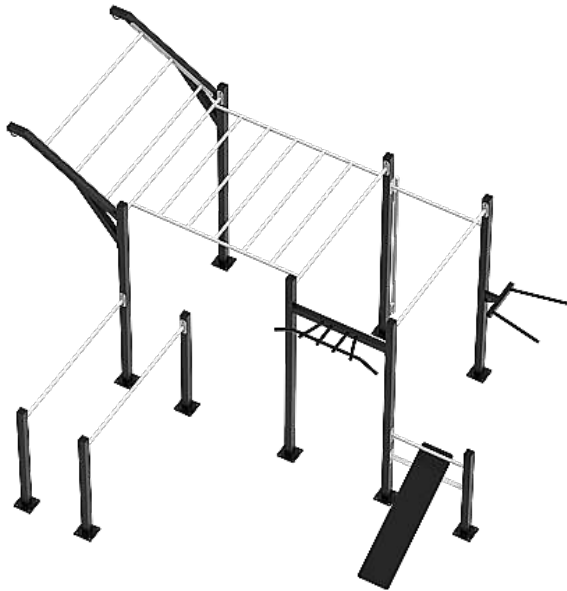

## OPTIONS CAGE 2 STATIONS



## CAGE TYPE « NINJA WARRIOR »



### AUTRES OPTIONS

- Barres parallèles (sur cage ou en dehors de la cage)
- Box jump 40/50/60 cm en dehors de la cage ou 50 cm sur cage
- Banc décliné pour abdos sur la cage ou en dehors de la cage
- Banc à lombaire à 45°
- Échelle de singe
- Barre Pull Up
- Human Flag
- Barre de tractions multiprises
- Barre de tractions prises boules
- Barre réglable à ischios nordique

- Double cible pour wall ball
- Dips
- Espalier
- Palissade obstacle
- Poignées pour pompes 15 cm
- Barres parallèles 72 cm en dehors de la cage
- Potence pour accroche anneau / Trx
- Accroche pour corde ondulatoire
- Crochets pour barre

*Ville de Triel-sur-Seine*

## NOS RÉALISATIONS



*Ville de Mont-de-Marsan*



*Particulier à Nice*



# GAMME OUTDOOR OMNIGYM

EXCLUSIVITÉ WIIT



OMNIGYM est une marque Finlandaise qui est en train de révolutionner le monde du fitness et de la musculation outdoor avec **une gamme innovante, brevetée, et facile d'utilisation**. Ces appareils ont la caractéristique d'utiliser **des charges variables de 5 à +100 kg et plus en toute SÉCURITÉ**. Les différents appareils sont scellés au sol mais peuvent aussi être positionnés sur des plateformes amovibles.



Lien vidéo : [https://youtu.be/U0ja4R\\_m2Os](https://youtu.be/U0ja4R_m2Os)

Plage de Capbreton



**INCLINE BENCH PRESS**  
**DIMENSIONS : L261 x I93 x H143 cm**



**BENCH PRESS**  
**DIMENSIONS : L273 x I93 x H143 cm**



**FRONT PRESS**  
**DIMENSIONS : L231 x I93 x H143 cm**



**SEATED TRICEPS**  
**DIMENSIONS : L231 x I93 x H143 cm**



**TRICEPS PRESS**  
**DIMENSIONS : L232 x I67 x H197 cm**

Plusieurs couleurs disponibles



## GAMME OUTDOOR / PULL



**BICEPS CURL**

**DIMENSIONS :** L219 x l67 x H143 cm



**LAT PULLDOWN**

**DIMENSIONS :** L185 x l107 x H182 cm



**SEATED BICEPS**

**DIMENSIONS :** L231 x l93 x H143 cm



**LOW ROW**

**DIMENSIONS :** L205 x l85 x H143 cm



**MULTI LIFT**

## LEGS



### SQUAT

**DIMENSIONS :** L204 x I93 x H155 cm



### LEGS PRESS

**DIMENSIONS :** L312 x I114 x H177 cm

## CORE-ABS BODYWEIGHT



### ABDOMINALE MACHINE

**DIMENSIONS :** L204 x I93 x H155 cm



### LEG RAISE DIPS CHINE UP

**DIMENSIONS :** L154 x I96 x H234 cm



### CORE RACK

**DIMENSIONS :** L383 x I113 x H143 cm

Plusieurs couleurs disponibles



# GAMME OUTDOOR



Nous avons la distribution exclusive en France de **la marque américaine Beyond Power et leur poulie amovible : VOLTRA I**. Cette poulie va révolutionner la préparation physique grâce à ses différents modes de résistance et sa facilité d'installation et de transport.

**Beyond  
Power**



### CARACTÉRISTIQUES

- Résistance motorisée constante
- Écran tactile LCD : données affichées en direct (charge/répétitions / puissance en watts / vitesse en mètres par seconde)
- Charge de 2 à 90 kg (réglable de 1 en 1 kg)
- 3 modes de résistance: poids classiques / élastique / « parachute »
- Longueur de câble 2,85 m
- Application de suivi
- Chargement USB sur secteur
- Batteries lithium ( grande autonomie et charge rapide)



Lien vidéo : <https://youtu.be/LiDtCEBgV-E?t=9>

# APPLICATION DE SUIVI BEYOND +

L'application Beyond +, entièrement gratuite, permet de **suivre en temps réel votre entraînement et sauvegarder vos séances** pour pouvoir suivre votre évolution.  
**Disponible sur IOS.**



## AVANTAGES

- Contrôle à distance de la poulie
- Affichage de données avancées en direct (pic de puissance / vitesse / amplitude de mouvement)
- Création de profil athlète et groupe
- Sauvegarde des données d'entraînement (par exercice)
- Couplage de deux poulies pour usage simultané



*Historique des séances*



*Données avancées (Peak Power/ Peak Velocity etc.)*



*Choix d'exercices*



*Données en direct (rep/watts etc.)*



*Création de profil (athlète/groupe)*

# ACCESSOIRES ET SYSTÈMES DE FIXATION

## Accessoires



**POIGNÉE**



**PLATEFORME AMOVIBLE**

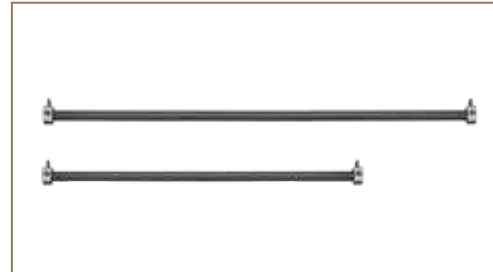

**BARRE AVEC CROCHETS  
AUX EXTRÉMITÉS 91/122/132 cm**



**CORDE DE TRACTION**



**BARRE PREMIUM AVEC CROCHET  
CENTRAL 60/122 cm**

## Systèmes de fixation (permettant de se fixer à 95% des racks du marché)



**SLIDING RACK MOUNT**

S'adapte à tous les poteaux de racks percés sur la face extérieure.



**ADAPTIVE RACK MOUNT**

S'adapte à tous les poteaux de racks percés sur la face avant et arrière du poteau.



**FIXED RACK MOUNT**

Se fixe sur un rack percé mais sans être amovible sauf en le dévissant.



**BAR MOUNT**

Permet de fixer la poulie sur une barre de traction.



# RACKS SPÉCIAUX

## MINI RACK

Le plus compact avec fixation murale et au sol



**DIM. :** P35 x H230 cm

### OPTIONS SUR RACK

- Cale jambes
- Siège additionnel pour tirage vertical
- Potence pour tirage vertical
- Paire d'accroche sur base pour poulie Voltra

## HALF RACK VOLTRA I

Il permet de fixer 2 Voltras (travail de squat/poussée/tirage) mais aussi d'avoir des supports barre classique pour utiliser le rack avec une barre olympique.



**DIM. :** L120 x P60 x H235 cm



## HALF RACK COMBINÉ ESPALIER

Le plus polyvalent des racks avec fixation de Voltras, cage à squat et espalier métallique intégré.



**DIM. :** L132 x P53 x H238 cm



*Station fonctionnelle pour Voltra (showroom WIIT)*



### Technologie brevetée

**HAMTECH l'outil de terrain ultime pour réduire les risques de blessures aux ischio-jambiers de vos athlètes et améliorer leurs performances.**

Imaginez un appareil permettant d'évaluer, monitorer, entraîner et réhabiliter. C'est ce que permet l'HAMTECH. Issue de 8 années de recherche et développement, cet outil est une révolution en matière de préparation. Munis de capteurs de hautes précisions, d'un écran tactile, d'une connexion USB et de son logiciel, nous rendons le suivi de vos athlètes possible pour une meilleure efficacité de vos séances et prises de décision.



**JB Morin, PhD**  
**Laboratoire LIBM**

▀▀ *Cette innovation nous servira pour 3 choses. Evaluer la fonction des ischio-jambiers dans les protocoles de recherche mais aussi pour le suivi des athlètes notamment à l'IRMIS (Institut de Recherche et de Médecine et d'Ingénierie du Sport) avec les footballeurs notamment. Entraînez les ischio-jambiers avec des protocoles de renforcement. Suivi de la prévention et de la réadaptation au sein du service de médecine sportive dans une stratégie globale qui combine performance et prévention des blessures.* ▀▀

ÉVALUEZ le profil de force neuromusculaire des ischio-jambiers de vos athlètes et mettez en place une stratégie de prévention optimisée à la recherche de la performance. Profitez de l'expertise de Human Kinematic et de sa puissance d'analyse pour situer vos athlètes avec nos datas normatives.

MONITOREZ l'état de fatigue neuromusculaire est une autre fonctionnalité développée et proposée ici, en veillant à respecter les contraintes de terrain. A la suite des évaluations, certains athlètes devront développer leur force max, d'autre leur explosivité... Comment si prendre ? Restez sur l'Hamtech, vous êtes au bon endroit !

Lien vidéo: <https://youtu.be/g-nLB1Jrc9U?t=83>

PRÉPAREZ vos ischio-jambiers avec les meilleurs exercices directement sur l'HAMTECH, en utilisant des cinématiques spécifiques aux mécanismes d'apparitions des blessures. Réalisez un exercice Nordic Hamstring en unilatéral sur toute l'amplitude n'est qu'un échantillon des possibilités uniques que propose l'HAMTECH. Laissez-vous surprendre par l'efficacité de nos conditions bi-articulaire et leurs patterns d'activation optimale. Retrouvez les meilleures modalités pour vos sessions isométriques et excentriques avec vos athlètes, afin de répondre aux plus hautes exigences en rapport aux dernières avancées scientifiques.



## MODE DE CONTRACTION

Isométrique, excentrique, Concentrique.



## CONDITIONS

Unilatéral, bilatéral, mono-articulaire, bi-articulaire.



## INTENSITÉ

Sous max, max.



## LONGUEUR MUSCULAIRE

Courte, longue.



## AMPLITUDE

Partielle, complète.



## LA MESURE DE FORCE

### Isométrique

explosive - maximale - endurance  
Excentrique  
1RM - endurance



## UN FEEDBACK EN TEMPS RÉEL

Vous aidera à optimiser vos sessions. Nous avons intégré et automatisé le suivi des performances par rapport à un référent propre à chaque athlète. Il devient facile et rapide d'avoir un indice d'état de forme des ischio-jambiers à chaque session.



## CRÉER DES PROTOCOLES D'ENTRAÎNEMENT

Notre interface permet de créer et sauvegarder vos protocoles, en mode automatique ou pré-programmé. Vos sessions prennent une autre dimension pour vous et vos athlètes.



# EXXENTRIC

Découvrez les produits novateurs de la marque suédoise Exxentric : des appareils à résistance inertielle permettant un effort continu sur la phase concentrique et excentrique de votre mouvement.



# KBOX CONCEPT / EXXENTRIC

Le **KBox4 Exxentric** est un système innovant de **plateforme à roue iso inertielle** : grâce à un support surélevé de type step et à l'intégration d'un système de poulie à roue iso inertielle, la Kbox 4 va vous permettre une grande variété de mouvements sur les membres supérieurs et inférieurs avec une résistance concentrique et excentrique.

## KBOX 4 PRO



## KBOX 4 LITE



## KBOX 4 ACTIVE



Application de suivi Kmeter disponible

**DIMENSIONS** : L90 x P55 x H23 cm

**4 Flywheels maximum**  
**6 roues en option**  
**Sport de Haut Niveau**

**DIMENSIONS** : L73 x P43,5 x H21 cm

**4 Flywheels maximum**  
**Fitness/Rééducation**

**DIMENSIONS** : L73 x P43,5 x H21 cm

**2 Flywheels maximum**  
**Home Gym/Coaching**

Option peinture personnalisée  
uniquement sur KBOX PRO



Lien vidéo : <https://www.youtube.com/watch?v=WSoytAKSb08>

Avec le même système iso inertiel, la marque Exxentric a développé la Kpulley 2 permettant une grande variété de mouvements grâce à ces réglages en hauteur et les accessoires venant se fixer dessus. En 2021, la Kpulley Go est venue compléter la gamme en étant une version simplifiée et mobile de la Kpulley 2.

## KPULLEY 2



**DIMENSIONS :** L36,5 x l38,5 x H225 cm

### 2 Flywheels maximum Polyvalence assurée

Application Kmeter disponible / possibilité de fixation murale ou amovible sur rack ou tout autre support.

Lien vidéo :  
<https://www.youtube.com/watch?v=OBLm54028A4>

## KPULLEY GO



**DIMENSIONS :** L18,3 x l39 x H38,4 cm

### 2 Flywheels maximum Polyvalence assurée

Amovible avec fixation par sangle / 3 niveaux de réglage de hauteur / facilement transportable

Lien vidéo :  
<https://www.youtube.com/watch?v=ZnVM95t41pl>

## KMETER II



### Système de mesure de la performance Kmeter II intégré.

Le kmeter est un accéléromètre placé sur les Kbox (sauf Active), la Kpulley 2, la LegFlex et la LegExx permettant d'avoir un rendu d'effort instantané. L'application portant le même nom (Kmeter) disponible sur les stores gratuitement permet de créer votre profil athlète (plusieurs profils en prenant l'option cloud payante) afin de sauvegarder vos séances.

## LEGEXX SYSTEM

Le **LegExx d'Exxentric** est une machine Leg Extension spécialement conçue pour appliquer le principe de **la résistance iso inertielle** sur le travail des quadriceps. Les réglages de profondeur du dossier et de la hauteur du rouleau maintenant les jambes, permettent de s'adapter à toutes les morphologies. La poignée placée sur le cadre permet à l'utilisateur ou à son coach d'avoir une assistance sur la phase concentrique pour conserver un effort uniquement sur la phase excentrique.



**DIMENSIONS :** L108 x l80 x H110 cm

**4 Flywheels maximum**  
**Isolation des quadriceps**

Application de suivi Kmeter compatible

Lien vidéo : <https://www.youtube.com/watch?v=jDFd75zouhs>

## LEGFLEX

Système identique à la LegExx mais permettant ici **un entraînement isolé sur les ischios jambiers**.



**DIMENSIONS :** L108 x l80 x H110 cm

**4 Flywheels maximum**  
**Isolation des ischios**

Compatible Kmeter

<https://youtu.be/6UKyXogkP6A>

# FLYWHEELS & ACCESSOIRES / EXXENTRIC

Pour garantir une grande modularité de résistances et d'exercices, Exxentric propose **une large gamme de « Flywheels »** (roues d'inertie) et d'accessoires. **Les roues sont compatibles avec tous les appareils et interchangeables.** Les accessoires sont compatibles avec les Kbox et Kpulley.

## FLYWHEELS



XS=0.005 kg/m<sup>2</sup>  
S=0.010 kg/m<sup>2</sup>  
M=0.025 kg/m<sup>2</sup>  
L=0.050 kg/m<sup>2</sup>  
XL=0.070 kg/m<sup>2</sup>



Rack de rangement au sol



Support téléphone  
ou tablette

## LES ACCESSOIRES

D'autres accessoires sont disponibles sur demande



Paire d'attaches  
chevilles



Rack  
Attachment



Paire de poignées



Foot Block



Skigrip



Support beams  
+ rack  
attachment



Kbar



Decline Board



Double-grip-bar



kPulley Upgrade Kit



kPulley Go 3 x 3  
Rack Attachment







# KEISER®

EN PARTENARIAT AVEC

**KEISER**

PHYSI+therapie  
19021

FRANCE

Soucieux de proposer seulement le meilleur à nos clients les plus exigeants, WITraining propose désormais la gamme d'équipements à résistance pneumatique brevetée de la marque Keiser.

## STRENGTH TRAINING / KEISER

Les machines de la Gamme Strength Training sont des équipements de grande qualité disposant de résistance pneumatique ajustable qui ont été spécialement conçues pour le travail d'explosivité. Elles sont dotées d'affichages intuitifs permettant un suivi en temps réel de données telles que la puissance, le nombre de répétitions ou encore la résistance choisie.

AIR RUNNER



DIMENSIONS : L228 x l78,8 x H145 cm

LEG PRESS



DIMENSIONS : L175 x l96 x H121cm

SQUAT PRO



DIMENSIONS : L152 x l81 x H177 cm

BELT SQUAT



DIMENSIONS : L155 x l122 x H173 cm

Autres produits disponibles sur demande

Voir site : <https://shop.wiitraining.com/fr/144-appareil-de-musculation-keiser>

# FUNCTIONAL TRAINING / KEISER

Les machines de la Gamme Functional Training sont des équipements conçus pour être très polyvalents et permettre le travail sur plusieurs plans à différentes intensités. Elles sont dotées d'affichages intuitifs permettant un suivi en temps réel de données telles que la puissance, le nombre de répétitions ou encore la résistance choisie.

## FUNCTIONAL TRAINER



DIMENSIONS : L30 x l244 x H226 cm

Disponible avec base auto portante ou fixée au sol

## TRIPLE TRAINER



DIMENSIONS : L231 x l264 x H226 cm

## PERFORMANCE TRAINER



DIMENSIONS : L30,5 x l61 x H221 cm

Fixation murale

Les racks Keiser sont des équipements combinant les fonctionnalités de racks à squat classiques avec un système de résistance pneumatique à résistance ajustable.

Comme sur les racks WIIT, de nombreuses options sont disponibles :  
dips / landmine / poignées de traction / barre de traction / plateaux haltéro / poulies de tirage

## POWER RACK



DIMENSIONS : L261 x l180 x H233 cm

Disponible en hauteur 269 cm

## HALF RACK LONG



DIMENSIONS : L236 x l180 x H233 cm

Disponible en hauteur 264 cm

## HALF RACK



DIMENSIONS : L155 x l180 x H233 cm

Disponible en hauteur 264 cm



# Gymleco

La marque Suédoise Gymleco propose une large gamme d'appareils de musculation et fitness robustes, ergonomiques, avec une grande longévité et nécessitant très peu de maintenance.  
(couleur de sellerie au choix en option)



## CHARGES LIBRES / GYMLECO

Les machines à charge à disque Gymleco sont des équipements **de grande qualité avec des capacités** de charge élevées qui ont été spécialement conçues pour respecter le plus finement possible la biomécanique des différents muscles. Elles sont **déclinables en de nombreuses versions** et sauront s'imposer comme une base solide de votre espace d'entraînement musculation.

### HACK SQUAT / 044



**DIMENSIONS :** L171 x l87 x H191 cm

**Quadri/Ischios**

### BELT SQUAT / 082



**DIMENSIONS :** L170 x l116 x H112 cm

**Quadri/Ischios/Fessiers**

Lien vidéo : <https://www.youtube.com/watch?v=gtg-2UxCsUU>

### ISCHIOS DEBOUT / 042



**DIMENSIONS :** L96 x l117 x H123 cm

**Ischios**

**Autres produits disponibles sur demande**

Voir site : <https://shop.wiitraining.com/fr/140-gamme-gymleco>

# CHARGES GUIDÉES / GYMLECO

La gamme de machines guidées **Gymleco** est conçue pour venir étoffer la gamme de machines à charge libre, en proposant des axes de travail différents mais complémentaires. Sa conception avec courroie lui permet d'être plus résistante que les machines concurrentes à câbles et de demander **moins de maintenance**.

**TOUR 4 STATIONS / 215**



**DIMENSIONS :** L410 x l323x H235,5 cm

**Dos/Biceps/Triceps**

**POULIE SIMPLE / 225B**



**DIMENSIONS :** L48 x l58 x H223 cm

**Dos/Bras/Epaules**

**POULIE DOUBLE 45° / 226**



**DIMENSIONS :** L77 x l151 x H228 cm

**Dos/Pecs/Bras/Epaules**

**ABDUCTEURS DEBOUT / 362**



**DIMENSIONS :** L110 x l65 x H142 cm

**Abducteurs/Fessiers**

**Autres produits disponibles sur demande**

Voir site : <https://shop.wiitraining.com/fr/140-gamme-gymleco>



Afin de venir étoffer sa gamme de machines libres et guidées, Gymleco a su innover et développer **des produits uniques en leur genre**. Qu'il s'agisse de leur conception ou encore de leur polyvalence, ces appareils exclusifs sauront se démarquer de la concurrence et apporter **une vraie valeur ajoutée** à votre espace d'entraînement.

## ONE LEG KICK / 060



**DIMENSIONS :** L126 x l119x H133 cm

**Fessiers**

Lien vidéo: <https://www.youtube.com/watch?v=E9B2SzcZvnl>

## MULTI SMITH / 285



**DIMENSIONS :** L207 x l149 x H220 cm

**Multifonctions**

**Autres produits disponibles sur demande**

## REVERSE HYPER / 63



**DIMENSIONS :** L137 x l133,5 x H111 cm

**Lombaires/Fessiers**

Lien vidéo: <https://www.youtube.com/watch?v=l1U9dkUYN3o>

## AUTRES ÉQUIPEMENTS / GYMLECO

Au-delà des appareils de musculation, Gymleco offre également **une grande variété d'équipements complémentaires** tels que des bancs, racks ou d'autres produits spécifiques. Tous ces équipements respectent **la même démarche qualité** que leurs homologues et sont conçus pour **s'imbriquer facilement dans tout type d'espace d'entraînement.**

**PRESSE 45° / 243**



**DIMENSIONS : L218 x l78x H142 cm**

**Quadriceps/mollets/ischios**

**SISSY SQUAT / 144**



**DIMENSIONS : L77 x l64 x H57 cm**

**Quadriceps**

**BANC DÉCLINÉ**



**DIMENSIONS : L133 x l45 x H115 cm**

**10 inclinaisons**

**Autres produits disponibles sur demande**

Voir site : <https://shop.wiitraining.com/fr/140-gamme-gymleco>



*Stade de Reims football*

# BH FITNESS

Nous collaborons depuis fin 2021 avec la marque espagnole BH Fitness qui propose du matériel professionnel robuste avec un excellent rapport qualité prix et un SAV réactif.

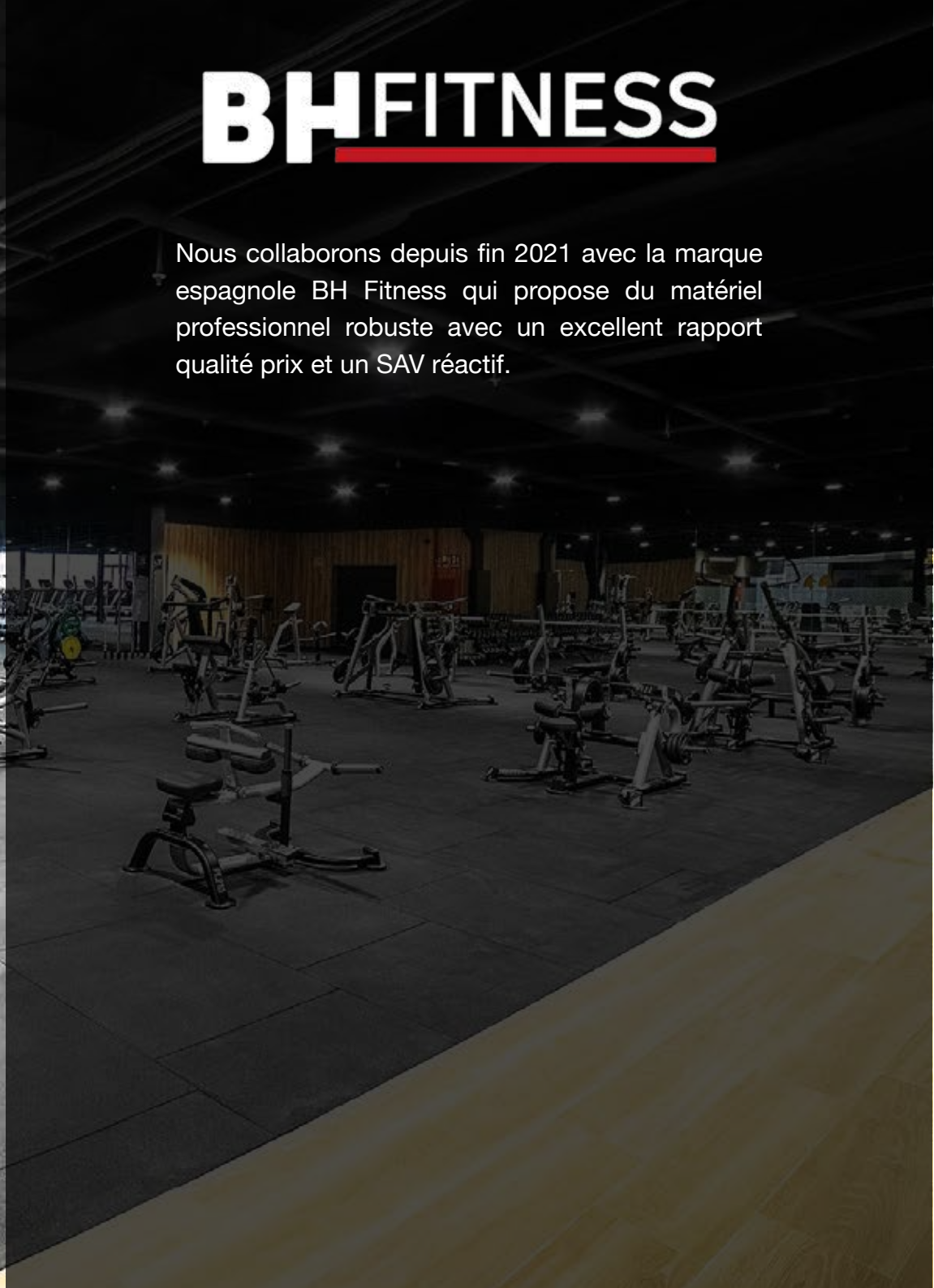



## LEG PRESS / PL700

QUARICEPS, MOLLETS ET ISCHIOS

CHARGE JUSQU'À 600 kg

**DIMENSIONS :** L261 x l190 x H153 cm



## HIPSTHRUST / PL340

FESSIERS ET LOMBAIRES

**DIMENSIONS :** L161 x l160 x H110 cm



## CHAISE À ISCHIOS ET QUADRICEPS / L020

**DIMENSIONS :** L146 x l125 x H152 cm



## POULIE RÉGLABLE ERGOLINA / L535

**DIMENSIONS :** L139 x l89 x H225 cm



## 4 STATIONS / L480

4 POSTES DE TRAVAIL DIFFÉRENTS

**DIMENSIONS :** L210 x l335 x H233 cm



## POULIE HAUTE ET BASSE / L550

**DIMENSIONS :** L112 x l185 x H220 cm



## BANC À LOMBAIRE 40°

**DIMENSIONS :** L121,1 x l72,5 x H93,3 cm

Autres produits disponibles sur demande / Couleur de sellerie au choix en option

Voir site : <https://shop.wiitraining.com/fr/17-gamme-bh-fitness>

A row of stationary exercise bikes is parked in a gym. The bikes are black with red and white accents on the flywheels. They are arranged in a line, with some bikes in the foreground and others receding into the background. The gym floor is dark with white dashed lines. In the background, there is a staircase and a wall with a fire alarm control panel.

## APPAREILS CARDIO

KEISER.....p71

CONCEPT 2 / WATTBIKE.....p72

BHFITNESS.....p76

TECHNOGYM.....p78

GAMME REAXING.....p80

## CARDIO TRAINING / KEISER

La gamme Keiser, en plus de son design soigné, a été pensée pour offrir un confort et des possibilités inégalées lors de votre travail d'endurance. Ils sont dotés d'une résistance magnétique et d'une console affichant le temps d'effort, la distance parcourue, la fréquence cardiaque et la puissance en Watts.

### STRIDER ELLIPTIQUE



DIMENSIONS : L129 x l58 x H167 cm

### INDOOR BIKE : M3I



DIMENSIONS : L129 x l66 x H124 cm

### INDOOR BIKE : M3I STUDIO +

Nouvelle console studio



DIMENSIONS : L129 x l66 x H124 cm

### TOTAL BODY TRAINER



DIMENSIONS : L124 x l74 x H137cm



## **PARTENARIAT INCEPT**

Pour compléter notre offre, WITraining collabore avec une autre société française qui a plus de 30 ans d'expérience dans l'univers de la remise en forme et du sport de haut niveau.

Ainsi, avec INCEPT, nous distribuons les produits de la marque Concept2 et Wattbike.





C'est la référence mondiale du Crosstraining et de la préparation physique avec une robustesse à toute épreuve et 3 appareils complémentaires disposant tous de la console PM5.



**ROWERG CONCEPT 2**  
MODÈLE TALL DISPONIBLE (ancien modèle E)



**BIKEERG CONCEPT 2**



**SKIERG CONCEPT 2**  
DISPONIBLE AVEC OU SANS PLATEFORME  
PLATEFORME STANDARD  
**DIM. :** L61 x P132 cm  
PLATEFORME LARGE  
**DIM. :** L81,3 x P132 cm



**ATOMX**



**WATTBIKE**  
MODÈLES TRAINER ET PRO DISPONIBLES

# AIRBIKE ET TAPIS INCURVE SANS MOTEUR

## EXCLUSIVITÉ WIIT



### AIRBIKE SUPERB

**Dim.** : L130 x l60 x H130 cm (Poids 49 kg)

C'est l'un des produits phares qui permet soit un entraînement cardio associé, membres supérieurs et inférieurs, soit dissocié.

Sa console comprend des entraînements pré-enregistrés tels que le 20 secondes d'effort et 10 secondes de récupération (TABATA) ou bien le 10/20.

Mais vous pouvez aussi créer vos propres intervalles (15 secondes d'effort et 5 de récupération par exemple), choisir le nombre de répétitions, ou bien vous donner des objectifs de temps, de distance, de calories ou de fréquence cardiaque (si vous portez une ceinture cardio). Cet appareil, facilement déplaçable, vous permettra une utilisation aussi bien en intérieur qu'en extérieur.



### RENEGADE AIR BIKE PM3

**Dim.** : 123 x 67,5 x 142 cm. Poids : 72 kg

Ce modèle d'Airbike est robuste et a l'avantage d'avoir différentes prises au niveau des mains pour varier le tirage. Aussi, les pédales comportent des sangles pour une plus grande qualité de pédalage. Enfin, sa console permet de réaliser des fractionnés programmés (Tabata) ou customisés, et indique le temps, les watts, la distance parcourue et la fréquence cardiaque. Cet airbike est surtout doté d'une résistance magnétique en plus de la résistance à air afin d'accroître encore plus le niveau de résistance.



### AIRBIKE RENEGADE P2

Cet Airbike, disposant de différentes prises pour les mains, est plus robuste et plus lourd que le Superb et donc destiné au sport de haut niveau.

Il comporte les mêmes fonctionnalités que le PM3 sans la résistance magnétique additionnelle.

**Disponible sur demande**



### TAPIS DE COURSE INCURVÉ À RÉSISTANCE MAGNÉTIQUE

**Dim.** : L209 x l89 x H142 cm

Ce tapis ne comprend pas de moteur comme sur les tapis de course traditionnels. C'est donc l'utilisateur qui gère la vitesse grâce à la forme incurvée du tapis, ce qui lui permet de varier très rapidement et instantanément son allure comme une course en extérieur. Ce modèle permet de brûler jusqu'à 30% de calories en plus que sur un tapis traditionnel. Il comporte 6 niveaux de résistance magnétique pour simuler la course en côte ou la poussée de chariot (possibilité de se placer en position de pousser sur le cadre à l'avant du tapis).

Nous distribuons en complément, des produits atypiques, qui ont des caractéristiques que l'on ne retrouve chez aucune marque.



## CORDE SANS FIN REVLL PRO

La Revll PRO permet de faire divers exercices de tirage (de face, de dos, de profil...) selon votre position et la hauteur à laquelle elle est montée. De plus, l'utilisateur est libre de régler en un clin d'œil la hauteur du Revll Pro ainsi que le niveau de résistance (1 à 6).



## SPARC HAMMER STRENGTH

**DIMENSIONS :** L180 x l88 x H154 cm

- **Résistance 1000W**
- **2 circuits et 10 niveaux de résistance**
- **Modèle auto-alimenté (résistance à air)**

Le SPARC HAMMER STRENGTH est un appareil de cardio training unique, permettant de reproduire le travail de sprint. Sa position de travail est réglable (plusieurs inclinaisons) et l'appareil dispose de 2 modes : circuit et intervalle. C'est une machine idéale pour le travail de toute la chaîne postérieure, grâce à ses appuis stables et des axes de travail pensés pour limiter la tension sur les genoux.



## VERSA CLIMBER

Structure acier renforcé tube carré peint noir

- Transmission par chaîne
- Résistance hydraulique : jusqu'à 227 kg
- Énergie : autoalimenté
- Inclinaison du mat : 75°
- Amplitude de step : 1 à 50 cm
- Amplitude de bras : 1 à 50 cm
- Ratio amplitude jambes / bras : 1:1
- Pour gabarits utilisateur de 127 à 200 cm
- Barres latérales de maintien

• Triple mode d'utilisation :

Total body workout/membres inf./membres sup

• 2 versions disponibles (préciser à la commande) :

- Mouvements parallèles (standard)
- Mouvements croisés (cross crawl)

• Console écran TFT tactile 10» :

- Quick Start - Épreuves - Adversaire virtuel
- Temps - FC (Ceinture Polar requise) / FC Max
- Cadence - Fréquence - Résistance réglable...
- WIFI - Bluetooth - Export des données

• Option siège adaptable (pour exercices assis)

• Dimensions du mat (L\*H) : 20\*12\*239 cm

• Encombrement au sol : 120\*120 cm

• Poids net : 70.5 kg

• Poids maxi utilisateur : 160 kg

• Coloris : structure noire

• Coloris carénage tête : noir (standard) - blanc ou rouge (sur demande)

• Fabrication USA

Lien vidéo : <https://youtu.be/e9nBRzmPrq8>

# BH FITNESS

BH Fitness dispose d'une gamme variée avec un excellent rapport qualité/prix.



## GAMME BH CARDIO



**ELLIPTIQUE / G818 RTVC**  
**DIMENSIONS : L162 x I95 x H160 cm**



**VÉLO DROIT / H720 RTVC**  
**DIMENSIONS : L130 x I62 x H159 cm**



**VÉLO SEMI ALLONGÉ / H775 RTVC**  
**DIMENSIONS : L167x I64 x H138 cm**

Disponible  
en version LED.



**TAPIS DE COURSE / G799 TVC**  
**DIMENSIONS : L225 x I92 x H150 cm**



**SPINNING / H923**  
**DIMENSIONS : L104 x I63 x H117 cm**



**CLIMBER MOVEMIA**  
**DIMENSIONS : L160 x I97 x H223 cm**

Autres produits disponibles sur demande.

Voir site : <https://shop.wiitraining.com/fr/138-gamme-cardio-bh-fitness>



**TECHNOGYM**<sup>®</sup>

La marque italienne s'impose depuis des années comme la référence mondiale en terme d'ergonomie, de robustesse et de design sur les appareils cardio. Il était donc naturel de les proposer dans notre offre pour le sport de haut niveau et haut de gamme.



## OPTION

**Siège amovible disponible  
(2 modèles de sièges)**

## EXCITE LIVE TOP

- 20 programmes disponibles
- Résistance 1000W
- Mouvement bi-directionnel
- Ecran LCD 10" ou 16"



## WINCH EXCITE LIVE LED

**DIMENSIONS : L155 x l71 x H149 cm**



## SKILLMILL

**DIMENSIONS : L191 x l89 x H154 cm**



## MY RUN

**DIMENSIONS : L176 x l78,5 x H126 cm**



## SKILLRUN

**DIMENSIONS : L185 x l87 x H168 cm**



## TAPIS TECHNO GAMME EXCITE

**DIMENSIONS : L174 x l91 x H158 cm**

**Autres produits disponibles sur demande.**

Voir site : <https://shop.wiitraining.com/fr/158-gamme-cardio-technogym>



Reaxing conçoit et fabrique des outils innovants, basés sur une technologie brevetée, permettant un entraînement basé sur l'imprévisibilité. L'imprévisibilité de cette méthode stimule les sens, ce qui améliore les performances sportives, y compris l'activité métabolique, le temps de réaction et la vitesse de récupération après une blessure. En plus de cela, les produits disposent d'un design très haut de gamme et d'une robustesse inégalée.

## REAX RUN



### BIENFAITS :

- Amélioration de la rapidité de réaction et de la coordination des mouvements.
- Augmentation des performances physiques et de la capacité motrice.
- Meilleure définition et engagement des muscles pendant l'exercice.
- Augmentation de la dépense énergétique et de l'activation métabolique lors de l'activité physique.
- Amélioration de la récupération après une blessure et de la rééducation fonctionnelle.



**Le Reax Run est l'unique solution** pour ressentir les mêmes sensations qu'un vrai jogging en terrain accidenté ou qu'une marche sur un parcours difficile. Grâce à une activation musculaire à large spectre et un stress contrôlé de l'équilibre, elle augmente les facteurs proprioceptifs du mouvement. La Reax Run a été conçue pour atteindre deux objectifs : prévenir les blessures et améliorer la performance sportive.

Lien vidéo : <https://youtu.be/16yyPBdMBK8?t=45>

**DIMENSIONS** : L240 x l117 x H166 cm

**Inclinaisons frontales à +/- 11% et latérale à +/- 14%**



**REAX LIGHTS** : le système Reax Lights est un concept intégré intelligent et breveté qui se distingue par sa polyvalence et son côté ludique. Il a été conçu pour développer des programmes d'entraînement interactifs, des combinaisons de tâches et pour améliorer les réflexes. Ce système est unique en son genre car il inclut des satellites mobiles, des murs et des sols ainsi qu'une gamme complète d'accessoires pour offrir un entraînement cognitif innovant. En effet, Reax Lights est le seul système à proposer une telle combinaison d'éléments pour un entraînement complet.

## REAX LIGHTS PRO 1 STARTER PANEL



## REAX LIGHTS PRO 1 PREMIUM STATION



## REAX LIGHTS PRO 1



## REVÊTEMENTS DE SOLS SPORTIFS

La base d'un entraînement dans de bonnes conditions, est d'avoir un sol de qualité et adapté à l'activité pratiquée.

Nous avons donc référencé des produits de haute qualité, aux propriétés variées et d'une robustesse avérée pour permettre à nos clients d'avoir un large choix technique et esthétique.

Nous assurons également la pose de ces sols sur demande partout en France.

ROULEAUX AMORTISSANTS.....	p83
DALLES AMORTISSANTES.....	p84
GAZONS SYNTHÉTIQUES SPRINT TRACKS.....	p86
PISTES EN TARTAN REKORTAN PUR.....	p89
PARTENARIAT GERFLOR.....	p90
SPORTCOM.....	p92
SOLS DE LUTTE ET SPORTS DE COMBAT.....	p94

# ROULEAUX AMORTISSANTS

Épaisseur : de 6 et 10 mm (8 mm sur demande)

Couleur : noir uni ou noir tacheté (blanc/bleu en standard/autres couleurs sur demande)

**OPTION :**

- Tracés personnalisés
- Vernis de finition

**Classement au feu :** respect de la norme EN13501.

Facile à poser.

Se colle à l'aide de bandes adhésives double face ou bien à la colle PU bi-composante.



*Cap Adap't Angers*



*All In Academy Lyon*



*Tracés personnalisés sur rouleaux de sol*

# DALLES AMORTISSANTES

Les dalles en caoutchouc assurent l'atténuation des impacts et la stabilité pour la pratique d'exercices physiques avec des charges élevées sans compromettre la performance des athlètes. Elles permettent de préserver l'usure du matériel.

**Classement au feu :** respect de la norme EN13501.

**Dimensions :** 1 x 1 m

**Bordures et angles disponibles.**

## DALLE STANDARD

Épaisseur : 15, 25 et 40 mm

Coloris disponible : noir



*SCT Bayonne*

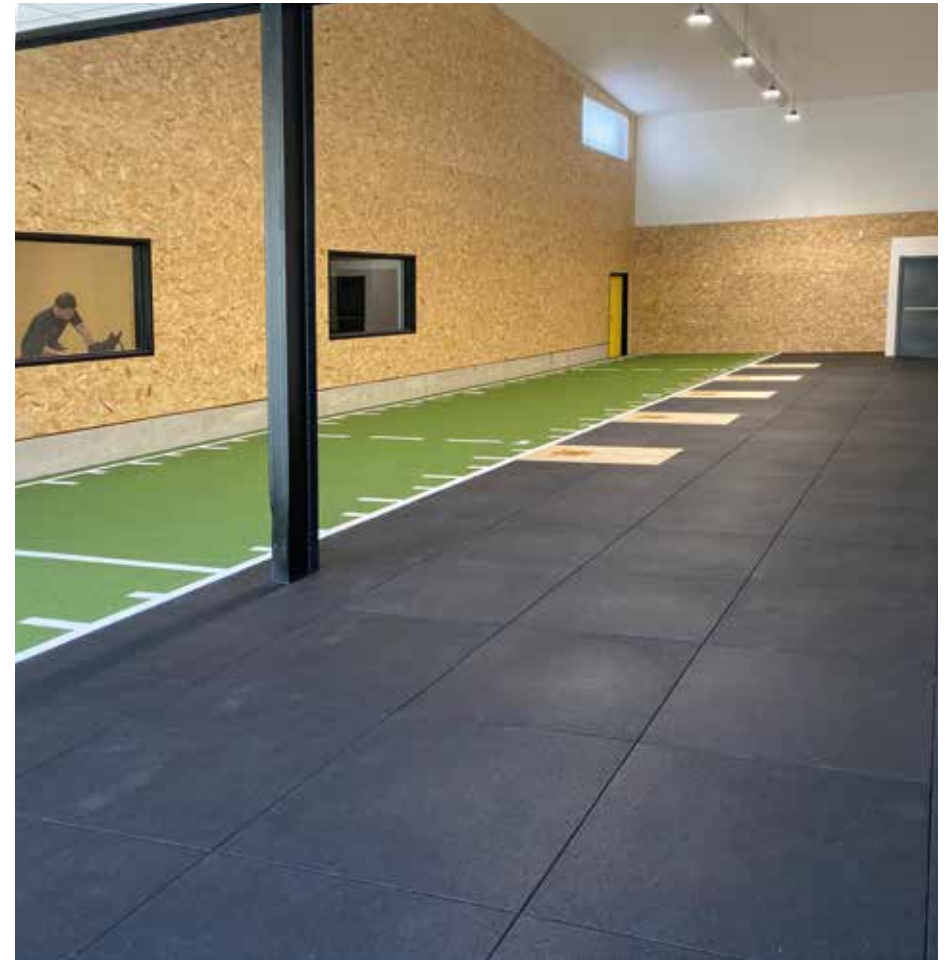

*Albi rugby*

## DALLE PREMIUM

Ces dalles, alvéolées, ont un revêtement de surface plus lisse ce qui les rend plus esthétiques et plus faciles à nettoyer.

**Dimensions :** 1 x 1 m

**Épaisseurs :** 15 et 25 mm  
(40 mm sur demande).

**Couleurs :** noir uni et noir tacheté de couleurs  
(blanc/bleu/gris et autres couleurs sur demande).

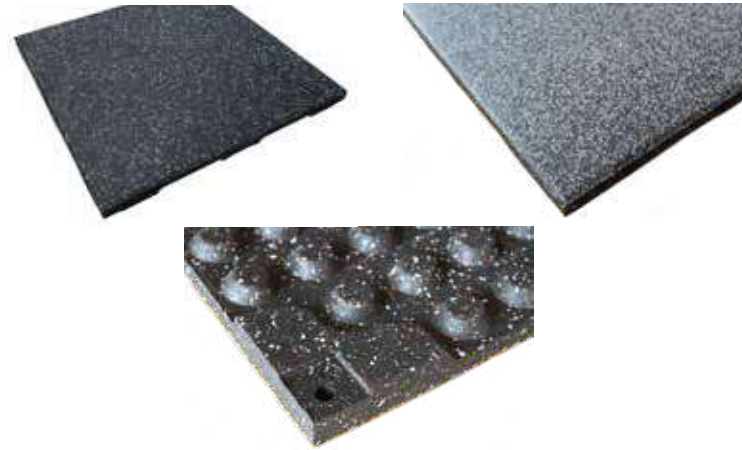

*Dalles noires*



*Dalles noires tachetées bleu*

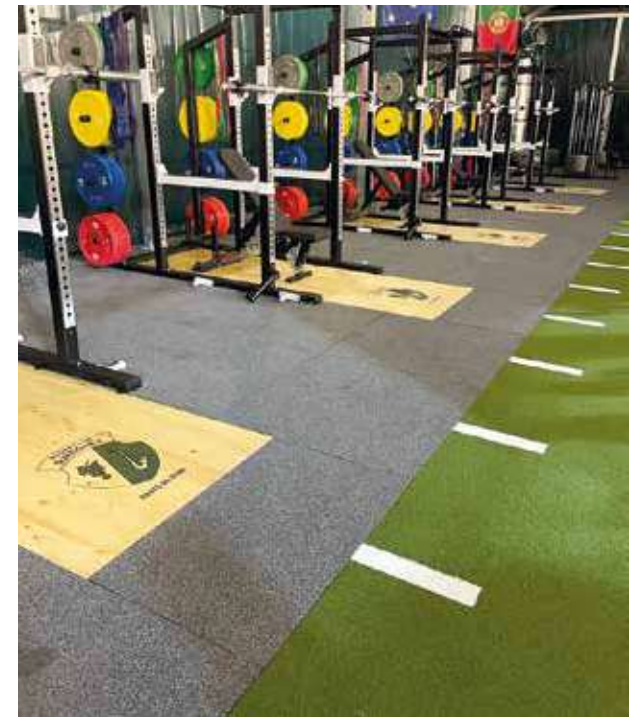

*Dalles noires tachetées gris*

# **SPRINT TRACKS**

Les Gazons Synthétiques SprintTracks sont de très haute qualité, utilisables en intérieur et en extérieur. Leur extrême robustesse permet de pratiquer dessus toute sorte de préparation physique et notamment la poussée de sled ou le tirage de chariot.



# SPRINT TRACKS / GAMME PREMIUM

Cette gamme dispose d'un large choix de couleurs avec la possibilité d'intégrer des tracés standards (graduations/ numéros/Start and Finish) ou alors personnalisés (logo/ échelle de rythme etc.)



*Club de foot professionnel*

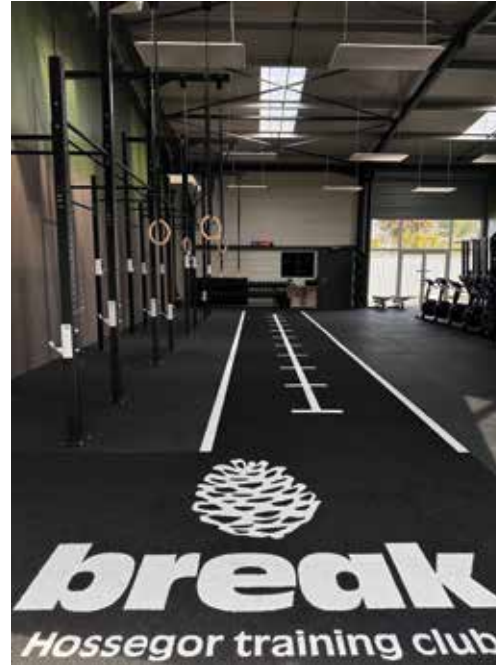

*Break.Training Hossegor*



*Stade de Reims football*



Couleurs standard



Autres couleurs disponibles en option



*Montpellier Rugby*



*Albi Rugby*



# PISTES EN TARTAN REKORTAN PUR

Nous proposons la fourniture et pose de pistes d'athlétisme en granulats de polyuréthane afin de permettre un travail d'appuis et de vitesse dans des conditions optimales.

**Couleurs : rouge/ vert/gris/bleu/noir**

**Tracés personnalisés en option** (numéros/graduations/lignes de couloir de course etc.)

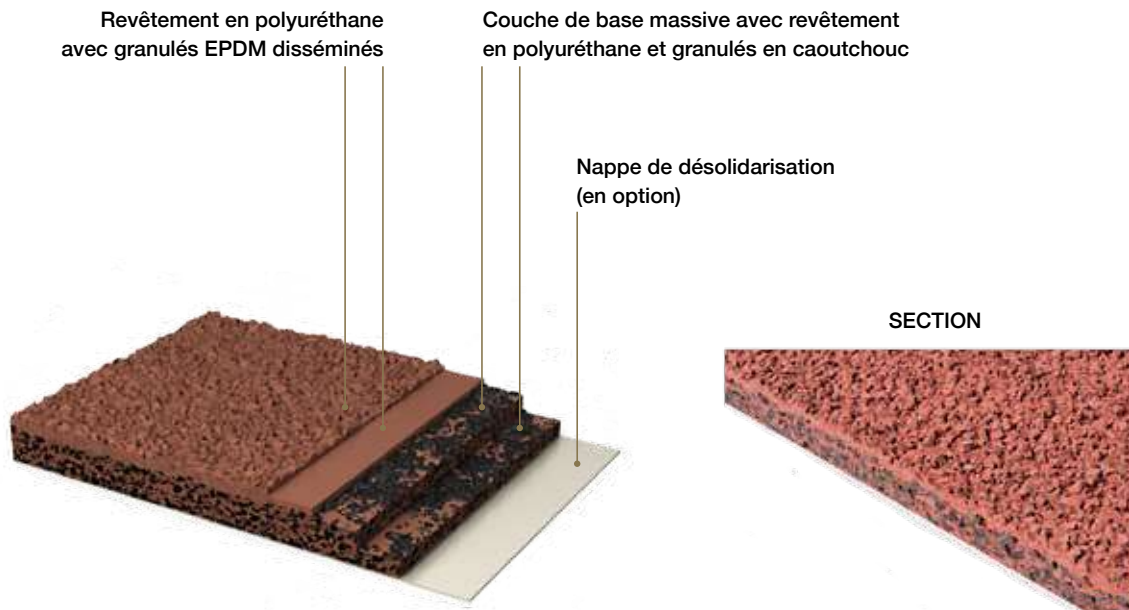

**Épaisseur : 13 ou 15 mm (autres épaisseurs sur demande)**



*Clinique Montevrain (77) groupe Ramsays Santé*



Nous poursuivons notre partenariat avec la société française **Gerflor, leader mondial du sol de gymnase.**  
Nous distribuons principalement 4 de leurs gammes : les Modèles Création (55 et 70), les dalles plombantes Attraction, GTI max et les rouleaux de sol sportifs Taraflex (évolution/performance et polyvalent).  
Tous ces produits, faciles en entretien, permettent de réaliser des tracés personnalisés dessus.



*Cap adap't Angers*

### LAME ET DALLE CRÉATION 55 ET 70

À coller ou en système Clic : sol d'accueil/cardio/machines guidées.  
Épaisseur 6 mm en système Clic et 2,5 mm en système à coller.



*Cers de Capbreton*

### DALLES PLOMBANTES ATTRACTION

Épaisseur 5 mm. Pose sans colle.  
Grande résistance au trafic. Idéal pour les espaces d'accueil, cardio et machines guidées. Nombreux coloris disponibles.



## *Biarritz Olympique Pays Basque Rugby*

### **DALLES GTI MAX (POUR VESTIAIRE DE CLUB SPORTIF)**

Dalles plombantes industrielles. 6 mm d'épaisseur.  
Pose libre sans colle. Forte résistance au trafic. Facilité d'entretien.  
Nombreux coloris disponibles.

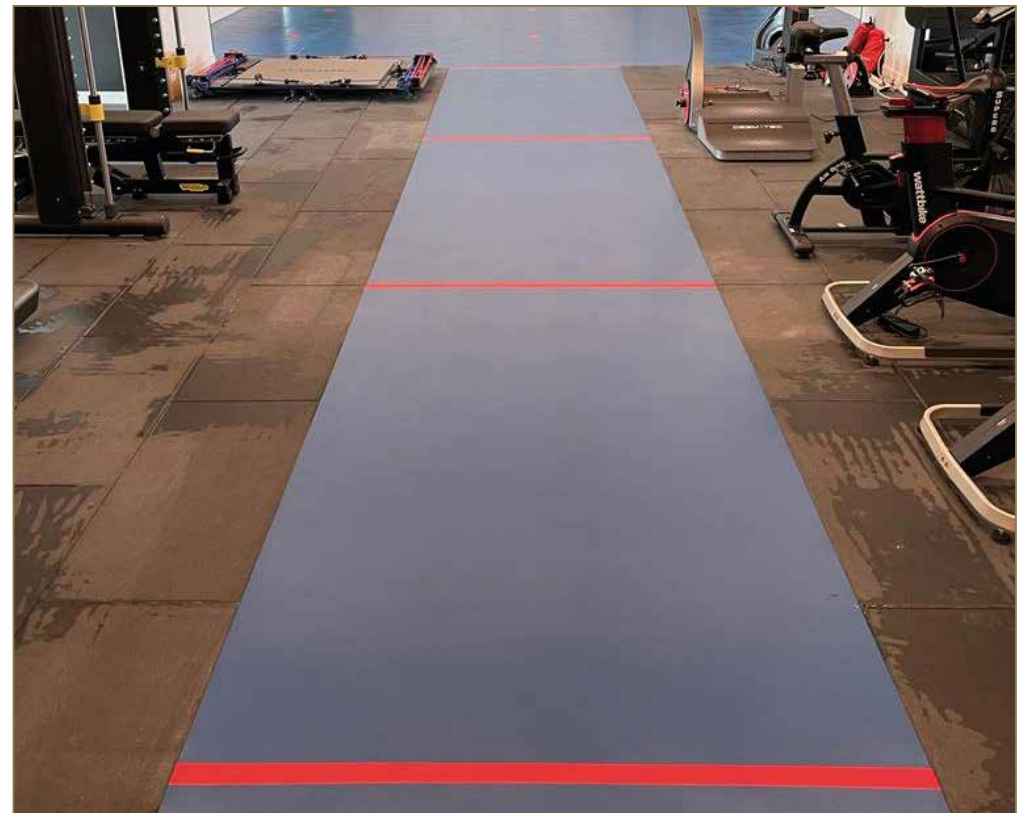

## **CLUB DE FOOT PROFESSIONNEL**

### **SOL SPORTIF TARAFLEX (ÉVOLUTION/PERFORMANCE/POLYVALENT)**

Rouleaux d'Épaisseur 6 à 9 mm suivant les modèles.  
Sol idéal pour les zones de réathlétisation grâce à sa grande qualité d'amorti  
et son adhérence. Nombreux coloris disponibles



**SportCom**  
Fournisseur officiel des sports de combat

Nous collaborons avec la société française Sportcom, l'un des leaders mondiaux des sols et solutions pour les sports de combat. Ils proposent une large gamme de sols: les tapis enroulables Flexi-Rooll Dollamur et protections murales : les Flexi-Wall Dollamur.

**UFC GYM**

**UFC GYM**

**UFC GYM**

**UFC GYM**



## FLEXI-ROLL

Largeur : 1,82 m

Longueur : sur mesure, max 20 m

Qualité polyéthylène 680g/m<sup>3</sup>

Poids (kg) : 2,3 kg/m<sup>2</sup>

Finitions : lisse /tatami (paille de riz)

Épaisseurs : 3,4 ou 5 cm

Densité : 34 kg/m<sup>3</sup> - 60 kg/m<sup>3</sup> - 55kg/m<sup>3</sup>

Système Flexi-Connect® (Velcro) intégré aux rouleaux

En accord avec les normes EN 12503

Garantie : 5 ans sous conditions

OPTION : surface personnalisable, avec peinture longue durée



## FLEXI-WALL : PROTECTION MURALE

Hauteur : max 1,82 m

Longueur : sur mesure, max 20 m

Qualité polyéthylène 680g/m<sup>3</sup>

Poids : 1,5/m<sup>2</sup> kg

Finition : lisse

Épaisseur : 3 cm

En accord avec les normes EN 12503

Option : protection murale personnalisable,  
avec peinture longue durée

Garantie : 5 ans sous conditions

OPTION : surface personnalisable, avec peinture longue durée

## DALLES PUZZLE TATAMI

Ces dalles ont un excellent rapport qualité prix pour installer rapidement une zone de sport de combat. Elles s'adaptent également parfaitement en zone d'étirement, abdos, gainage.

**Dimensions :** 1 x 1 m

**Épaisseur :** 25 ou 40 mm

**Couleur :** Noir/gris ou Rouge/bleu



*Salle Pur Fitness Capbreton*

## LES ACCESSOIRES

Vous retrouvez ici tous les accessoires nécessaires à la pratique de la musculation, de la préparation physique, du crosstraining et du fitness.

BARRES.....	p96
ACCESSOIRES BARRES.....	p98
DISQUES.....	p100
HALTÈRES ET KETTLEBELLS.....	p104
BALLONS.....	p106
BANDES ÉLASTIQUES.....	p107
ACCESSOIRES DE CROSSTRaining ET HALTÉROPHILIE....	p110
ACCESSOIRES POULIES.....	p115

# BARRES CLASSIQUES



## BARRE OLYMPIQUE FITNESS OU HALTÉROPHILIE

2,20 m / 20 kg  
Modèle haltérophilie roulement 8 aiguilles



## BARRE OLYMPIQUE HALTÉROPHILIE ENTRAÎNEMENT NOIRE

2,20 m / 20 kg (roulement 8 aiguilles)



## BARRE OLYMPIQUE HALTÉROPHILIE ENTRAÎNEMENT GOLD

2,20 m / 20 kg (roulement 8 aiguilles)



## BARRE OLYMPIQUE CLUB

2,20 m / 20 kg (roulement 4 aiguilles)



## BARRE OLYMPIQUE HALTÉROPHILIE ENTRAÎNEMENT 15 KG

2 m (roulement 8 aiguilles)

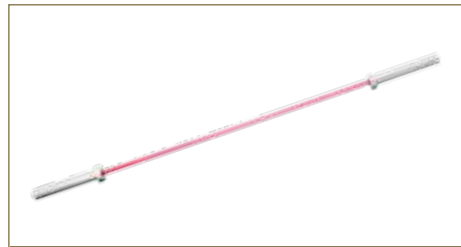

## BARRE OLYMPIQUE HALTÉROPHILIE ENTRAÎNEMENT ROSE 15 KG

2 m (roulement 8 aiguilles)



## BARRE OLYMPIQUE

1,50 m / 10 kg



## BARRE OLYMPIQUE

1,80 m / 15 kg



## BARRE INITIATION CROSSTRAINING

10 kg

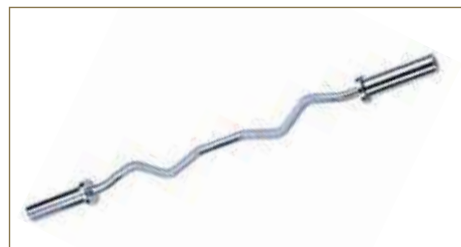

## BARRE EZ CURL



## BARRE LYRE TRICEPS



## BARRE TECHNIQUE ALUMINIUM

7 kg



# BARRES SPÉCIALES



**TRAP BARRE**

1,50 m / 1,85 m / 2,10 m



**SAFETY BARRE**



**SAFETY BARRE GYMLECO**

230 cm



**BARRE CURVE GYMLECO**

2 m / 20 kg

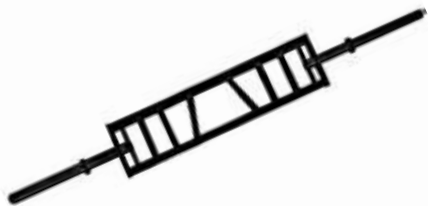

**BARRE MULTIGRIP 75°**

2,09 m / 14 kg



**BAMBOO BARRE MODÈLE  
«EARTHSQUAKE»**



**SANGLES / CROCHETS / ÉLASTIQUES  
DE CHARGEMENT EN OPTION**



**BARRE MULTIGRIP NEUTRE**

2,20 m / 23 kg



**PAIRE DE BARRES COURTES**

50 cm / 8 kg la paire



**BARRE EZ CURL ET DROITE PRÉ  
RÉGLÉES** De 5 à 55 kg (sur demande)  
Option personnalisation sur demande



**BARRE JUNIOR**

2,5 kg



**OPEN TRAP BARRE**

# ACCESSOIRES BARRES



PAIRE DE STOP DISQUES



PAIRE DE LOCK JAW



MOUSSE DE PROTECTION  
POUR BARRE



MOUSSE DE PROTECTION  
HIPTHRUST GYMLECO



PAIRE DE FATGRIPZ



BOÎTE DE 8 PINS DE MAGNÉSIE



RACK DE RANGEMENT MURAL  
10 BARRES



RACK DE RANGEMENT VERTICAL  
STANDARD 9 BARRES



BLOC DISQUES EN ACIER 2,5 kg  
(sur demande)



RACK DE RANGEMENT VERTICAL  
PREMIUM 9 BARRES



RANGEMENT MURAL 1 BARRE  
(PLUSIEURS BARRES SUR  
DEMANDE)



RACK DE RANGEMENT À BARRE  
PRÉ-RÉGLÉES





**DISQUES OLYMPIQUES  
HALTÉROPHILIE COMPÉTITION**

5/10/15/20/25 kg



**DISQUES OLYMPIQUES  
ADDITIONNELS POUR HALTÉRO**

0,5/1/1,5/2/2,5 kg



**DISQUES OLYMPIQUES INITIATION  
HALTÉRO**

1,5/2,5/5 kg



**BUMPERS HAUTE QUALITÉ  
COULEUR 5/10/15/20/25 kg**



**BUMPERS HAUTE QUALITÉ TACHETÉS  
DE COULEUR**

5/10/15/20/25 kg



**BUMPERS HI-TEMP**

5/10/15/20/25 kg



**BUMPERS ECO**

5/10/15/20/25 kg



**DISQUES TRI GRIP  
À POIGNÉES**

1,25/2,5/5/10/15/20/25 kg



**DISQUES ACIER NOIRS**

1,25/2,5/5/10/15/20/25 kg



**GYMPIN ORIGINAL**



**MINI GYMPIN**



**DISQUES EN URÉTHANE  
PERSONNALISÉS**

1,25/2,5/5/10/15/20/25 kg

# DISQUES ET RANGEMENTS



## PAIRE DE DROP PADS

Les drop pads WIIT vous permettent de lâcher des barres d'haltérophilie au sol sans faire de bruit. En effet la mousse dense et le vinyle renforcé de ces tapis évitent le rebond de la barre et diminuent les vibrations. Ils permettent également de protéger votre barre et vos disques des chutes à répétition.

**Dimensions :** 80 x 60 x 20 cm



## DISQUES ACIER PREMIUM

1,25/2,5/5/10/15/20/25 kg



## RACK DE RANGEMENT À DISQUES ALLONGÉ



## RANGEMENT MURAL AUTO-PORTANT (9 ÉPIS)

**DIMENSIONS :** L80 x P55 x H166 cm



## RACK DE RANGEMENT VERTICAL À DISQUES (9 ÉPIS)

**DIMENSIONS :** L120 X L120 X H140 cm



## RACK DE RANGEMENT MURAL À DISQUES (4 ÉPIS)

PERSONNALISABLE SUR DEMANDE

# BARRES ET DISQUES AUX NORMES INTERNATIONALES

WITraining dispose d'une **gamme haltérophilie et powerlifting compétition** répondant aux standards des fédérations officielles internationales.

## BARRES OLYMPIQUE HALTÉROPHILIE COMPÉTITION 15 ET 20 kg

- Barres olympique haltérophilie compétition 15 et 20kg : charge max 900kg
- Roulement 10 aiguilles pour barres 20kg et 8 aiguilles pour barre 15kg
- Surface chromée anti rouille
- Diamètre grip : 28 mm pour barre homme 20 kg et 25 mm pour barre femme 15kg
- **GARANTIE À VIE**



## BLOC DISQUE ACIER 2,5 kg



## BARRE OLYMPIQUE POWERLIFTING 20 kg COMPÉTITION

- Charge max 1200 kg
- Roulement 8 aiguilles
- Surface chromé anti-rouille
- Diamètre grip 29 mm
- **GARANTIE À VIE**



# BARRES ET DISQUES AUX NORMES INTERNATIONALES

## DISQUES COMPÉTITION



**DISQUES HALTÉRO COMPÉTITION**  
CONFORMES AUX NORMES INTERNATIONALES / GARANTIE 5 ANS  
5/10/15/20/25 KG / DIAMÈTRE 45 mm / TOLÉRANCE DU POIDS : +/-10 gr



**DISQUES FRACTIONNELS / GARANTIE 5 ANS**  
5/2,5/2/1,5/1/0,5 kg / Tolérance du poids : +/-10gr

## DISQUES ACIER CALIBRÉS



**DISQUES ACIER CALIBRÉS / GARANTIE 5 ANS**  
2,5/5/10/15/20/25 kg  
Tolérance poids : +/-1%



**DISQUES ACIER CALIBRÉS PERSONNALISÉS / GARANTIE 5 ANS**  
2,5/5/10/15/20/25 kg  
Tolérance poids : +/-1%

# HALTÈRES ET KETTLEBELL



**HALTÈRES HÉXAGONAUX MONOBLOC**  
DE 1 À 60 kg (JUSQU'À 70 kg SUR DEMANDE)



**HALTÈRES RONDS MONOBLOC EN URÉTHANE**  
DE 2 À 80 kg SUR DEMANDE/ POSSIBILITÉ DE LOGO  
DU CLUB PERSONNALISÉ SUR COMMANDE



**RACK DE RANGEMENT À HALTÈRES MODULABLES**



**PAIRES D'HALTÈRES RÉGLABLES DE 2 À 24 KG**  
HOME GYM/STUDIO



**HALTÈRES MODULABLES  
POWERBLOCK SPORT ET PRO**  
DE 2 À 40 kg



**RACK DE RANGEMENT À  
HALTÈRES POWERBLOCK**



**PAIRE D'HALTÈRES RÉGLABLES DE 4 À 41KG**  
HOME GYM/STUDIO



**RANGEMENT VERTICAL  
À HALTÈRES**



# HALTÈRES ET KETTLEBELLS



**PAIRE D'HALTÈRES ÉPOXY**

0,5/1/1,5/2/3/4/5 kg



**KETTKEBELLS CLASSIQUES**

DE 4 À 44KG. JUSQU'À 68 kg SUR DEMANDE



**KETTLEBELLS COMPÉTITION**

DE 6 À 36 kg/ JUSQU'À 48 kg SUR DEMANDE



**KETTLEBELLS PLASTIQUE**

DE 2 À 12 kg



**RANGEMENT MURAL À KETTLEBELL**



**RACK DE RANGEMENT PRO À KETTLEBELL**

# BALLONS



**WALL BALLS**  
DE 2 À 15 kg



**MEDECINE BALLS**  
DE 1 À 10 kg / KINÉ/STUDIO



**RACK DE RANGEMENT À SWISSBALL**  
12 À 16 BALLONS SELON LA TAILLE)



**SWISSBALL**  
55/65/75 cm



**LOUMET BALLS**  
DE 1 À 10 kg / SPORT PERFORMANCE  
GARANTIE 10 ans



**SLAM BALL ATLAS**  
DE 2 À 75 kg SUR DEMANDE



**SWISSBALL BLACKROLL**  
65 cm



**LOUMET ROPE BALL**  
1/2/3/4 kg



**SLAM BALL CLASSIQUE**  
2 À 60 kg

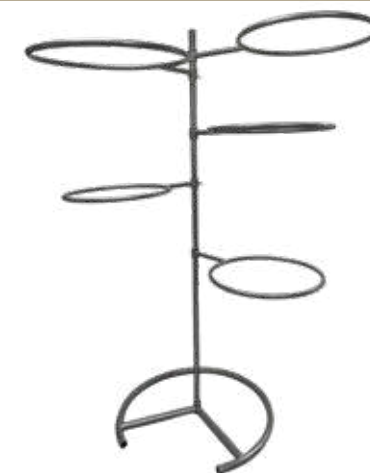

**RACK DE RANGEMENT À SWISSBALL**  
5 BALLONS



**RACK DE RANGEMENT VERTICAL À 10 MEDECINE BALL**

# BANDES ÉLASTIQUES



**POWERBAND**  
13/22/32/45/64/83 mm



**MINIBANDES FLEXVIT**  
Très léger/léger/moyen/Moyen-fort/  
fort/extra fort



**REVOLVE FLEXVIT**  
4 RÉSISTANCES



**RESISTBAND FLEXVIT**  
4 RÉSISTANCES



**MULTIBAND FLEXVIT**  
3 RÉSISTANCES



**RESISTBAND O'LIVE AVEC  
POIGNÉES** 4 RÉSISTANCES



**RESISTBAND O'LIVE AVEC  
MOUSQUETONS** 4 RÉSISTANCES



**MINI BANDES LATEX WIIT**  
LÉGER/MOYEN/FORT/TRÈS FORT

# BANDES ÉLASTIQUES

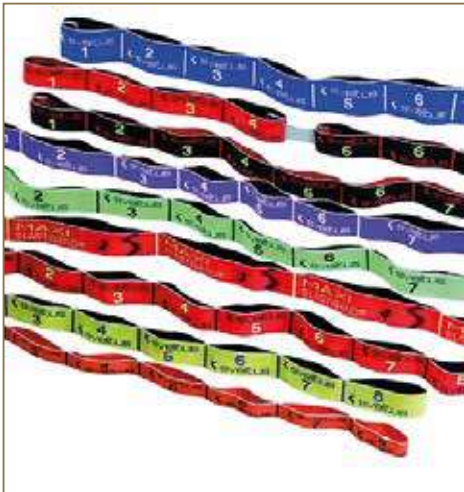

**ELASTIBAND**  
5/10/15/20 kg



**FITNESS TUBE**  
LÉGER/MOYEN/FORT



**BANDES D'ÉTIREMENT**  
LOCKEROOM S/M/L



**FIXATION MURALE DE RANGEMENT**  
À ÉLASTIQUES/CORDES À SAUTER



**PAIRE DE POIGNÉES SIMPLES**  
O'LIVE



**SANGLE DE SUSPENSION WIIT**



**FIXATION MURALE OU PLAFOND**  
POUR SANGLE DE SUSPENSION



**PULL TRAINER**



*Satde de Reims football*

# ACCESSOIRES DE CROSSTRAINING ET HALTÉROPHILIE



## DC BLOCK ORIGINALS

Ce sont des blocs polyvalents, empilables, emboîtables et légers qui peuvent être utilisés pour divers exercices d'entraînement et d'haltérophilie.

La conception de DC Blocks® Originals fournit un bloc d'haltérophilie pratiquement indestructible pour l'entraînement. Les DC Blocks® sont excellents pour les exercices de tirage depuis une position déficitaire ou des départs surélevés.

Fabriqués aux États-Unis à partir de plastiques 100% recyclés avec une durabilité extrême aux impacts et résistant aux UV.

Dimensions : L39,4 x 148 x H5 cm

Poids : 5 kg



**BLOCS D'HALTÉROPHILIE DC  
BLOCKS MODÈLE DOUBLE**  
DIMENSIONS : L49 X I78 X H 5 cm



## BOXJUMP BULLE D'AIR

Cette box zéro bobo en polypropylène expansé (PPE) qui offre de nombreux avantages. Elle permet :

- De limiter les accidents
- D'apporter plus de confiance
- D'être facile à déplacer
- De réduire le bruit

Poids : 8 kg



## GHD GYMLECO

**DIMENSIONS** : L178 X L89 X 122,5 cm  
Sellerie noire ou rouge



## GHD PREMIUM

**DIMENSIONS** : L185 X L113 X 110 cm  
Selleries premium fabriquées en France à la couleur personnalisable



## GHD PRO

**DIMENSIONS** : L185 X L113 X 110 cm  
Sellerie noire



## BOXJUMP BOIS

50,60,76 cm  
(autres hauteurs sur demande)

# ACCESSOIRES DE CROSSTRAINING ET HALTÉROPHILIE



**PIVOT BARRE**



**CORDE ONDULATOIRE**  
(10 m DIAM. 38/9 m DIAM. 50  
ET 15 m DIAM. 50)



**ACCROCHE POUR CORDE  
ONDULATOIRE**



**JERK BLOCK BOIS**

Composé d'un ensemble de 4 hauteurs :  
6 / 15,5 / 30,5 / 38 cm.  
Poignées pour faciliter le transport et la  
superposition des blocks.  
Jusqu'à 500 kg (blocs renforcés de  
l'intérieur). Angles et bordures polis.



**CORDE À GRIMPER CLIP'N CLIMB**  
3 m

Lien vidéo : <https://youtu.be/monvsjLSs8M>



**ANNEAUX BOIS AVEC SANGLES**  
ANNEAUX EN PLASTIQUES DISPONIBLES  
SUR DEMANDE



**CORDE À GRIMPER 6 m DIAM. 38**



**CORDE À SAUTER PLASTIQUE**



**CORDE À SAUTER ALU**  
NOIRE OU GRISE

# ACCESSOIRES DE CROSSTRAINING ET HALTÉRO



PAIRE DE BARRES PARALLÈLES  
72 cm



PAIRE DE MINI BARRES  
PARALLÈLES 45 cm



AB MAT



PEG BOARD BOIS  
DIMENSIONS : L243 x l30 cm  
ÉPAISSEUR : 3,8 cm



PAIRE DE PARALLETTES 16,5 cm



SANGLE FORCE



SANGLES ABDOMINALES  
SUSPENDUES MARQUE SPUD INC



SANGLES DE FORCE SPUD



KIT CORE TRAINER



BANDE DE FORCE POIGNÉE



# ACCESSOIRES CROSSTRaining



AB WHEEL



AB WHEEL COMBINÉ



GILET LESTÉ ERIC FLAG  
10 et 20 kg



GILET LESTÉ CROSSOPS  
ET PLAQUES (2,5/5/7,5/10 KG)



CEINTURE DE FORCE  
105/115/125 cm



CEINTURE DE LEST SPUD INC



CEINTURE DE FORCE EN CUIR  
SPUD INC S/M/L/XL/2XL/3XL



CEINTURE RÉGLABLE POUR BELT  
SQUAT SPUD INC

## ACCESSOIRES CROSSTRAINING

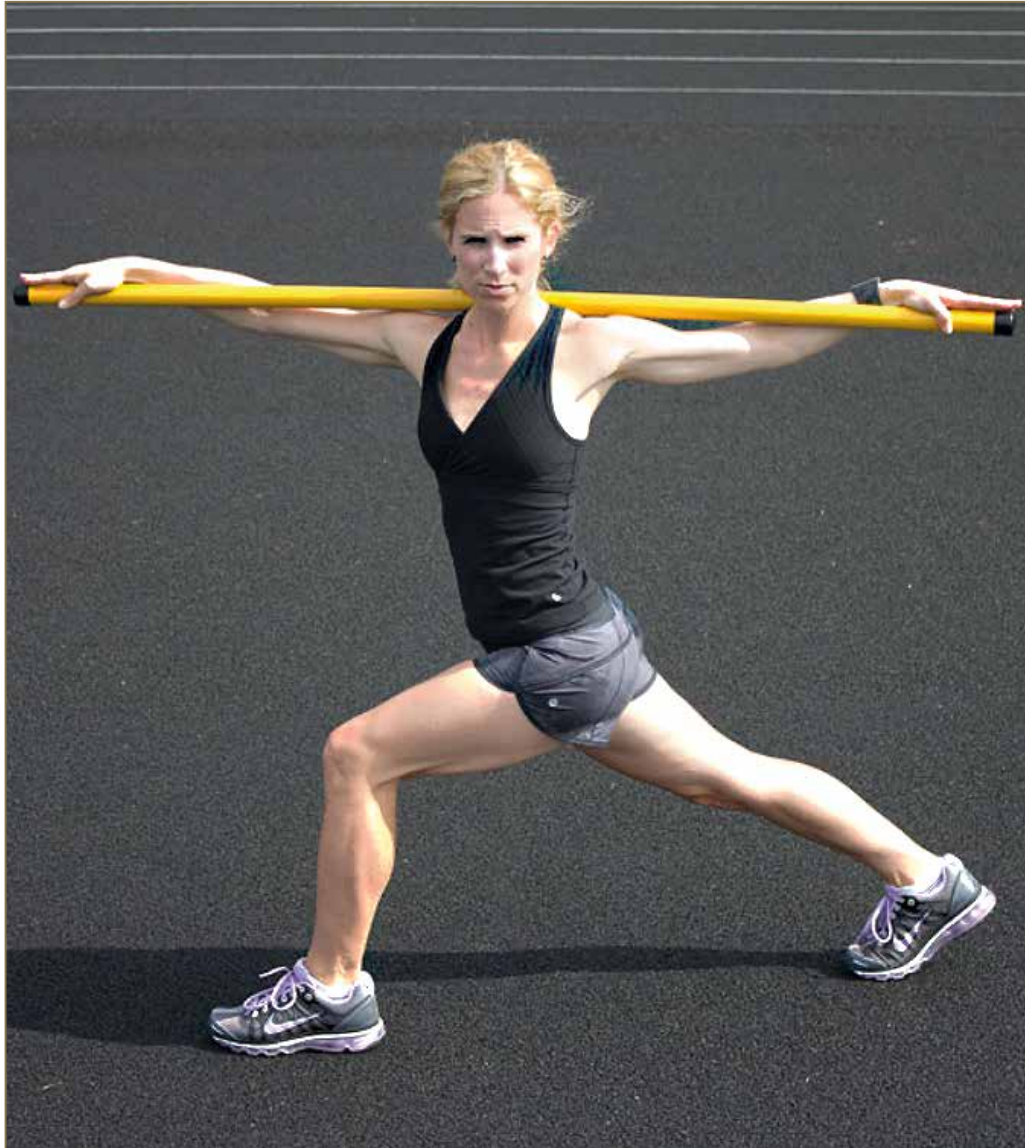

**BÂTON D'ÉCHAUFFEMENT  
SMART STICK PRISM FITNESS**



**POWERBAG EN CUIR**  
5/10/15/20/25/30/35 kg



**PAIRE DE FARMER'S WALK**  
30 kg PAR UNITÉ/ SUR DEMANDE



**BÂTON LESTÉ D'INITIATION  
HALTÉRO SMART STICK PRISM  
FITNESS (2,3 kg)**



**LOG STRONGMAN**  
45 kg / SUR DEMANDE

# ACCESSOIRES POULIES



PRO D-HANDLE BAR GYMPIN



BARRE BICEPS ROTATIVE



BARRE DORSAUX  
COURBÉE PRISE NEUTRE



BARRE DORSAUX  
DROITE PRISE NEUTRE



BARRE DORSAUX LARGE



BARRE TIRAGE GUIDON



BARRE TRICEPS



DOUBLE POIGNÉE PRISE  
SERRÉE



POIGNÉE SIMPLE



CORDE TRICEPS  
DOUBLE



CORDE TRICEPS SIMPLE



*Life Club Vendargues*

A woman with pink hair, wearing a white sports bra and black leggings, is performing a resistance training exercise in a gym. She is holding a TRX strap with both hands and is in a lunge position, pulling the strap upwards. The gym background includes a rack of weights, a pull-up bar, and various pieces of equipment.

## MATÉRIEL DE PRÉPARATION PHYSIQUE

GAMME BATTLE 4 RUN.....	p118
PUISSANCE & EXPLOSIVITÉ.....	p120
CELLULES VITESSE DASH'R SYSTEM.....	p122
VITESSE / RÉACTIVITÉ / APPUIS.....	p124
PROPRIOCEPTION / DÉTENTE.....	p126
AQUAFIT.....	p128
RENFORCEMENT GÉNÉRAL / RÉATHLÉTISATION.....	p130
MAD-UP.....	p132
GAMME KINVENT.....	p134
GYMAWARE.....	p138
OUTILS DE MESURE DE PERFORMANCE.....	p140
MATÉRIEL DE SPORT DE COMBAT.....	p142
MATÉRIEL DE COURS COLLECTIF.....	p144

### BATTLE4RUN

Société espagnole créée par Bernardo Requena (ancien préparateur physique du Real de Madrid Football) et Sergio Ramos (joueur international de football), qui conçoit des équipements fonctionnels et innovants permettant d'améliorer les qualités physiques des athlètes. Créés par des athlètes, pour des sportifs, leurs outils sont robustes, simples d'utilisation et facilement utilisable en salle ou sur le terrain. Leur ambition est de sortir 1 à 2 nouveaux produits par an.



#### THE CRAB M1

Livré avec une ceinture de traction



C'est la version la plus simplifiée : équipée d'un frein à disque en acier inoxydable qui garantit des performances mécaniques élevées. La puissance de freinage est contrôlée par un volant situé sur le dessus de la machine. Deux tours de volant suffisent pour obtenir une résistance pendant tout le déplacement allant de 4 à 40 kilogrammes.

**DIMENSIONS** : 87 x 51 x 38 cm / **POIDS** : 45 kg

#### THE CRAB E1

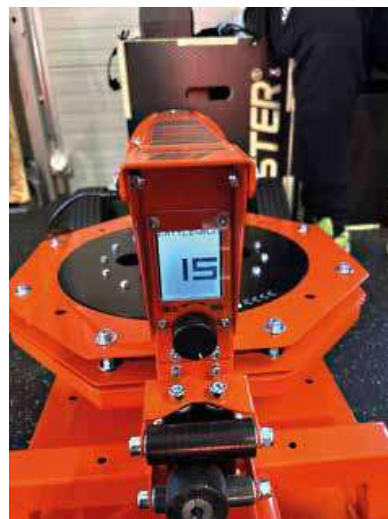

Branché sur secteur ou avec sa batterie transportable, il se différencie par son système de résistance électrique qui assure une résistance, de 1 à 60 kg, constante et fiable au fil des séances et des années. Son écran de réglage de résistance kg par kg permet un contrôle précis de la charge d'entraînement.

**DIMENSIONS** : 87 x 51 x 38 cm / **POIDS** : 60 kg

#### THE CRAB EV-1

Il s'agit du même modèle que le Crab E1 mais connectable à un téléphone ou une tablette pour contrôler la résistance à distance avec doté d'un encodeur linéaire permettant de récolter les données de vitesse sur chacune des répétitions.

**Disponible mars 2024**

**DIM.** : 87 x 51 x 38 cm / **POIDS** : 60 kg

#### THE CRAB EV-2

Disponible septembre 2024: en plus des fonctionnalités du Crab EV-1, il sera doté d'un capteur de force permettant de récolter la puissance exprimée pendant l'entraînement. Ces données seront là aussi transmises sur un téléphone ou une tablette.

Une application de suivi sera associée pour pouvoir créer des profils athlètes et ainsi pouvoir sauvegarder les séances de chaque joueur ou athlète.

**Disponible septembre 2024**

**DIM.** : 87 x 51 x 38 cm / **POIDS** : 60 kg

**C'est l'outil d'entraînement terrain par excellence pour travailler la vitesse et la puissance lors de la phase de course.**

## THE SLIDER



- Grande variété d'exercices sur 1 ou 2 plateformes de glissement.
- Glissement uniforme sans changement de vitesse
- Curseur permettant de régler l'amplitude des mouvements
- Accroches pour élastique intégrées permettant d'augmenter la résistance
- Facile à transporter (moins de 20 kg)

Lien vidéo : <https://youtu.be/hl4BnyOqfAY>

## 360 BAR



Fixé sur un rack, sur une base fixée au sol ou sur un mur, il permet un entraînement fonctionnel dans toutes les directions, que ce soit sur les membres inférieurs (squat, fente etc.) ou supérieurs (poussée, tirage, core etc.) ou bien les deux associés.

Lien site : <https://youtu.be/V1o2VvmGofw>

## 360 BAR BILATERAL



## SUPPORT POUR BARRE ET RANGEMENT DISQUES





## VERTIMAX V8

Le Vertimax est une nouvelle méthode d'entraînement en provenance des Etats-Unis permettant de travailler efficacement l'explosivité, la puissance et la vitesse. Disponible en version large (122 x 183 cm). Distance de course 9 m version V8 et 19 m version EX.



## VERTIMAX RAPTOR

Le système RAPTOR EX By Vertimax est un système révolutionnaire, portable qui s'installe très rapidement sur votre terrain pour travailler la vitesse et l'explosivité. Distance de course 18 m en version dual et 36 m en version EX.



## PORTIQUE POUR RAPTOR

Idéal pour fixer votre Raptor n'importe où sur le terrain ou dans votre salle.

Lien vidéo : <https://youtu.be/UWX8R50xhk8>

Lien vidéo : <https://youtu.be/fQY27EzVmUY>



## PRO SLED

Possibilité d'utiliser avec un harnais ou une corde de tirage grâce aux attaches placées à l'avant du sled.



## GYM SLED

Possibilité d'utiliser avec un harnais ou une corde de tirage grâce aux attaches placées à l'avant du sled.

**OPTION :** 2 barres de poussée supplémentaires





## TRAINEAU DE PUISSANCE

FOURNI AVEC UNE CEINTURE DE TRACTION RÉGLABLE



## CEINTURE SOUPLE DE TRACTION



## SANGLE HAUTE RÉSISTANCE DE TRACTION



## HARNAIS DE TRACTION SPUD INC

Ce harnais conçu à base de nylon tissé est très résistant. Il permet de tracter des charges lourdes. Son point de fixation situé entre les omoplates est idéal pour le travail avec résistance élastique. Enfin, son système de fermeture lui confère une facilité d'utilisation doublée d'une grande résistance.

### Caractéristiques :

- Nylon tissé
- Fabriqué aux Etats-Unis

### Disponible en 4 tailles

**S** = 36 à 77 kg

**L** = 78 à 102 kg

**XL** = 103 à 125 kg

**XXL** = 125 à 150 kg



## SLED SOUPLE MAGIC CARPET SPUD INC

ce sled vous permet de fixer des disques dessus très rapidement avec un système de sangles et vous pouvez ensuite le tracter sur gazon.

Grande facilité d'utilisation/résistant et facilement transportable.



## SLED SPUD INC

DE DIAMÈTRE OLYMPIQUE

EXCLUSIVITÉ WIIT



## SYSTÈME DE CHRONOMÉTRAGE

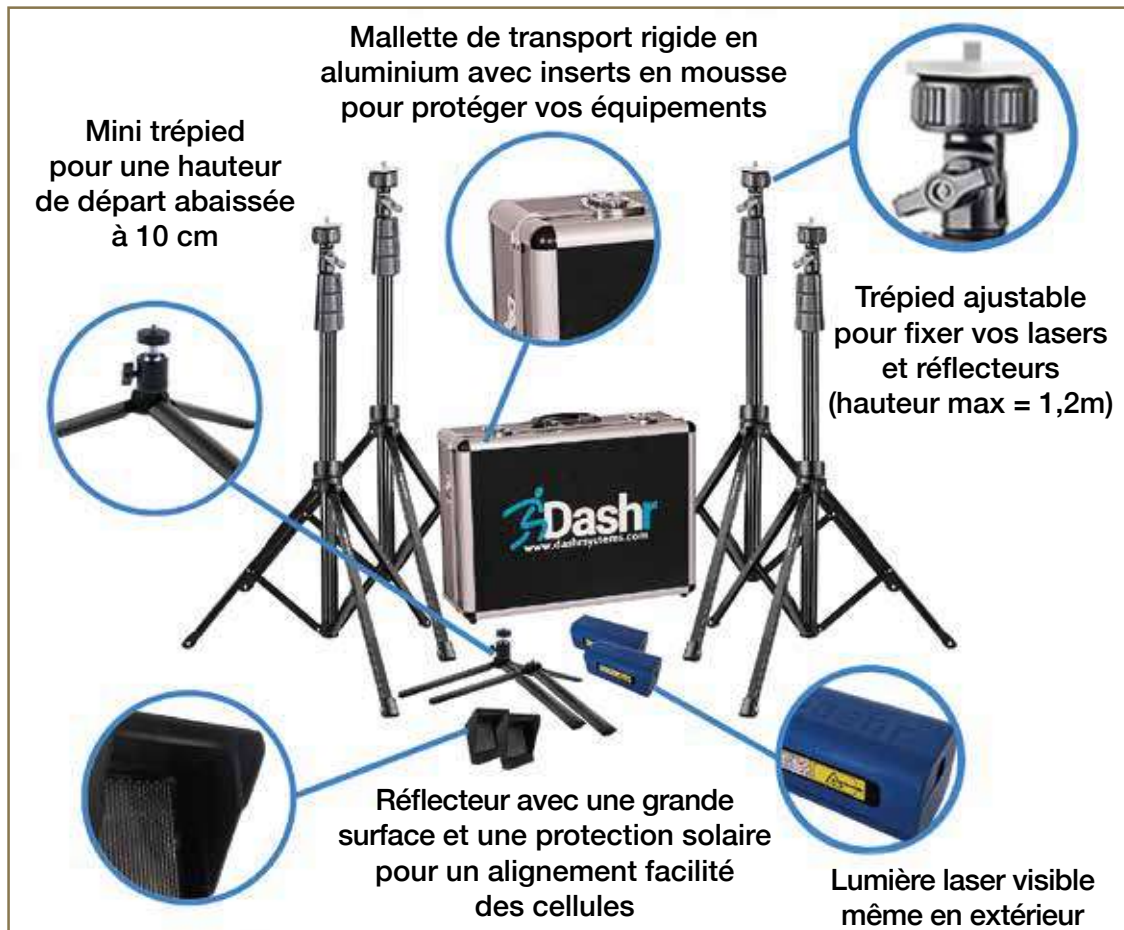

Pack 2 barrières



Pack 3 barrières



Pack 4 barrières

**Composer votre pack : nombre de barrières de cellules au choix pour s'adapter à vos besoins.**



# CELLULES VITESSE DASH'R SYSTEM

## APPLICATION DASHR

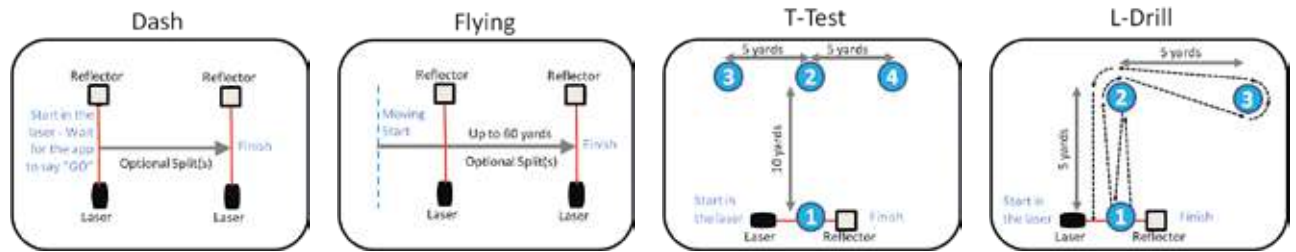

Les principaux tests de vitesse et d'agilité sont directement inclus dans l'application



## OPTIONS



Ecran d'affichage autonome



Protection laser pour utilisation extérieure

Application gratuite qui permet de paramétrer vos cellules depuis votre smartphone ou tablette (connexion bluetooth).

Résultats en direct sur l'application

Possibilité de créer un profil athlète grâce à une souscription unique (paiement fixe et unique par athlète)



**BLAZEPOD (KIT 4/6/8/12 PODS)**  
KIT DE FIXATION (SANGLES ET VENTOUSES) EN OPTION

Lien vidéo : <https://youtu.be/XldPdyk3-eA?t=12>

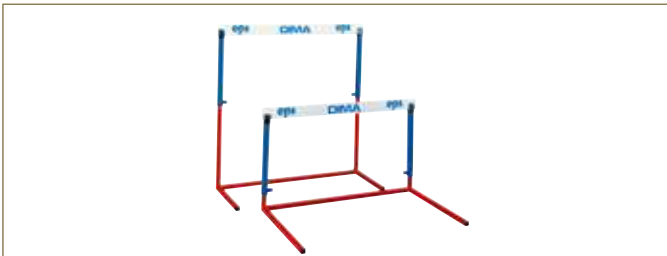

**HAIES EPS DIMA LOT DE 3 OU 6 HAIES**  
10 RÉGLAGES POSSIBLE DE 55 À 106 cm



**MINI HAIES**  
15/30/45 cm



### HAIES RÉGLABLES SMART PRISM FITNESS

Les haies Smart sont conçues pour les athlètes, les entraîneurs et les préparateurs physiques. Avec 3 tailles au choix, il y a un ajustement parfait pour chaque séance d'entraînement. Les haies améliorent l'agilité et l'amplitude de mouvement grâce à une multitude d'exercices. Chaque haie est dotée d'une base robuste à 3 points qui améliore la stabilité sur n'importe quelle surface. L'installation est rapide et facile; le pied de support tourne dans les deux sens et se replie à plat pour le rangement. Tous les ensembles comprennent une poignée de transport pour un transport facile.

**Tous les modèles sont réglables en hauteur. Il existe trois modèles différents :**

- 1 = 81 cm de largeur / 30 à 45cm de hauteur
- 2 = 96 cm de largeur / 53 à 91 cm de hauteur
- 3 = 107 cm de largeur / 69 à 107 cm de hauteur



### KIT CEINTURE SURVITESSE VIPER 360 PRISM FITNESS

Le kit de ceinture Viper 360 est un système de ceinture de vitesse haut de gamme qui améliore le sprint, la détente et les changements de direction, préparant les athlètes à toutes les situations.

Un anneau rotatif (sur la ceinture) déplace rapidement les athlètes entre les modes de résistance et d'assistance. L'ensemble de ceinture Viper 360 comprend un élastique gainé de 2,45m qui s'étire en toute sécurité jusqu'à 6m et une ceinture rembourrée qui comprend 1 anneau Saturn et 3 anneaux en D fixes. L'ensemble comprend également une poignée de fixation/ceinture de sécurité pour le partenaire d'entraînement.

**Ceinture Viper 360° + élastique de survitesse 6 m disponible en 3 tailles :**

- M** = 74 à 81 cm (tour de taille)
- L** = 81 à 91 cm (tour de taille)
- XL** = plus de 91 cm (tour de taille)

### ÉCHELLE DE RYTHME 4 m

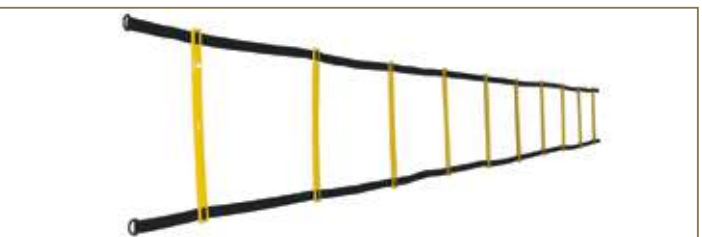



# PROPRIOCEPTION / DÉTENTE



**SOFT PLYO BOX**  
15/30/50/60 cm



**OPTION PLYO BOX 7,5 cm**



**SOFT PLYO BOX 3 EN 1**  
50/60/76 cm



**SET DE PLYOMÉTRIE**  
30/45/60 cm



**BOSU ORIGINAL**



**DOME TRAINER**

# PROPRIOCEPTION / DÉTENTE



TERRACORRE



SANDDUNE STEPPER  
SUR DEMANDE



BASE À PICOT



TOYBOARD  
DIMENSIONS : L101x115,5xP15,5 cm



AQUABAG STANDARD 23 kg



HYDROVEST ULTIMATE INSTABILITY



TOGU



Nous distribuons désormais la marque française Aquafitbag qui conçoit tous ses produits en France et qui dispose d'une large gamme (logo personnalisable sur demande).





## AQUAFITBAG ET SAC AQUAFIT BULGARE

XS : 6 kg MAX

S : 15 kg MAX

M : 20 kg MAX

L : 40 kg MAX

XL : 40 kg MAX

DISPONIBLE EN GAMME OPAQUE BLEUE



## AQUAFITBALL

XS : 8 kg MAX

S : 20 kg MAX

M : 30 kg MAX

L : 40 kg MAX

XL : 80 kg MAX

DISPONIBLE EN GAMME OPAQUE BLEUE



## GAMME OPAQUE

Liens vidéos :

<https://www.youtube.com/watch?v=VgQgJhG61nw>

<https://www.youtube.com/watch?v=srkMqWdA4dQ>

Possibilité de personnalisation avec logo sur demande.

# RENFORCEMENT GÉNÉRAL/ RÉATHLÉTISATION



## CASQUE IRON NECK / KIT PRO

Le harnais de tête Iron Neck est un appareil de renforcement des cervicales et muscles du cou idéal pour la préparation physique d'athlètes de sports de contact. Son système de friction variable permet d'ajuster la tension exercée durant l'effort et le coussin de maintien arrière peut être gonflé afin de s'adapter à toutes les morphologies.

Lien vidéo : <https://youtu.be/lj-Yv9qRWqw>



## ACCESSOIRES COMPRIS DANS LE KIT PRO IRON NECK



## HARNAIS DE TÊTE ALPHA IRON NECK



## TMR



## HARNAIS CERVICAL GATHERER SYSTEM

Outil indispensable pour le renforcement cervical grâce à ses nombreux réglages, son revêtement cuir confort, ses sangles et sa poignée. Possibilité d'utiliser le harnais pour renforcer d'autres parties du corps : épaules, ischios etc.

Lien vidéo : <https://youtu.be/YpFbv0KUK40>

# RENFORCEMENT GÉNÉRAL/ RÉATHLÉTISATION



**FLOWIN PRO**



**FLOWIN SPORT**



**SLIDE BOARD**  
DIMENSION : 1,80 x 0,50 m



**ESPALIER 11 BARREAUX  
SAPIN/HÊTRE**  
Fabriqué en France  
**DIMENSIONS** : 230 x 79 x 14 cm  
Garantie 3 ans.



**ESPALIER 11 BARREAUX TOUT  
FRÊNE AVEC AVANCÉE**  
**DIMENSIONS** : 230 x 79 x 14 cm  
Une avancée en frêne 3 barreaux :  
50 x 84 cm  
Fabriqué en France. Garantie 3 ans.



**ACCESSOIRE  
TIB BAR GUY PRO**

Lien vidéo : <https://www.youtube.com/shorts/IRndv0erMo4>



**TIB BAR GUY SOLO**

Lien vidéo : [https://www.youtube.com/shorts/Uk6bPNC\\_g\\_8](https://www.youtube.com/shorts/Uk6bPNC_g_8)



**THE SLANT STACK  
TIB BAR GUY**  
Sur demande

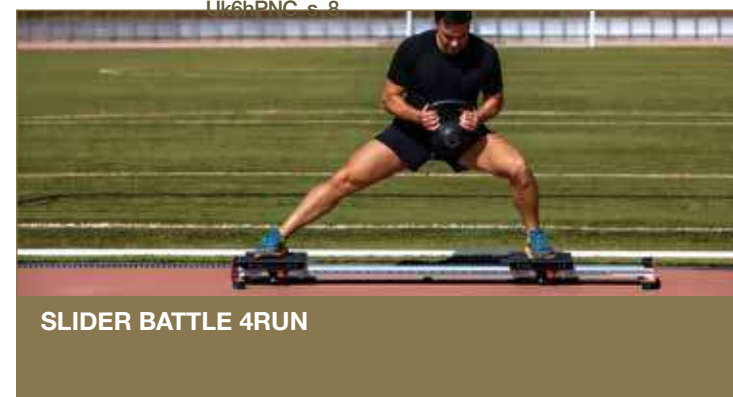

**SLIDER BATTLE 4RUN**

Lien vidéo : <https://youtu.be/hl4BnyOqfAY>

**Le Mad-Up pro est mondialement reconnu comme la référence en BFR (Blood Flow Restriction)**, grâce à sa compression active et régulée, sa facilité d'utilisation et ses protocoles spécialisés. Il offre une prise en charge thérapeutique et sportive efficace pour 90% des articulations des membres supérieurs et inférieurs. Il a été pensé pour être un assistant avec des protocoles de stimulation BFR préprogrammés. Les fonctionnalités de Mad-Up Pro faciliteront votre travail grâce à un biofeedback qui permettra de suivre les progrès de l'utilisateur.



**DIMENSIONS :** L44 x l28 x H15 cm

Lien vidéo : <https://youtu.be/3vrqJ04ZDq8>

### LES POINTS FORTS DU MAD-UP PRO

- Dispositif double voie
- Travail simultané 1 ou 2 patients
- Intensité personnalisée et paramétrable
- Fonctionne également sur batterie
- Régulation automatique de la pression
- Protocoles programmés et personnalisables
- Un biofeedback physiologique et musculaire

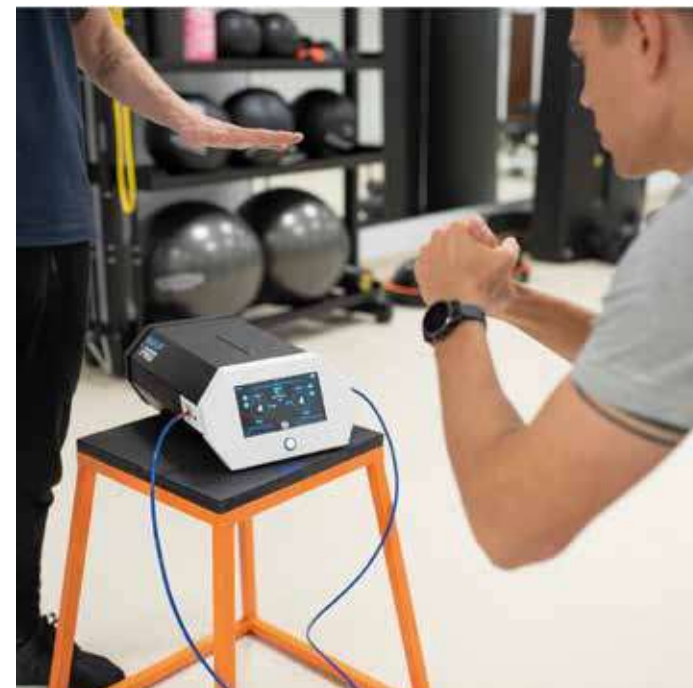

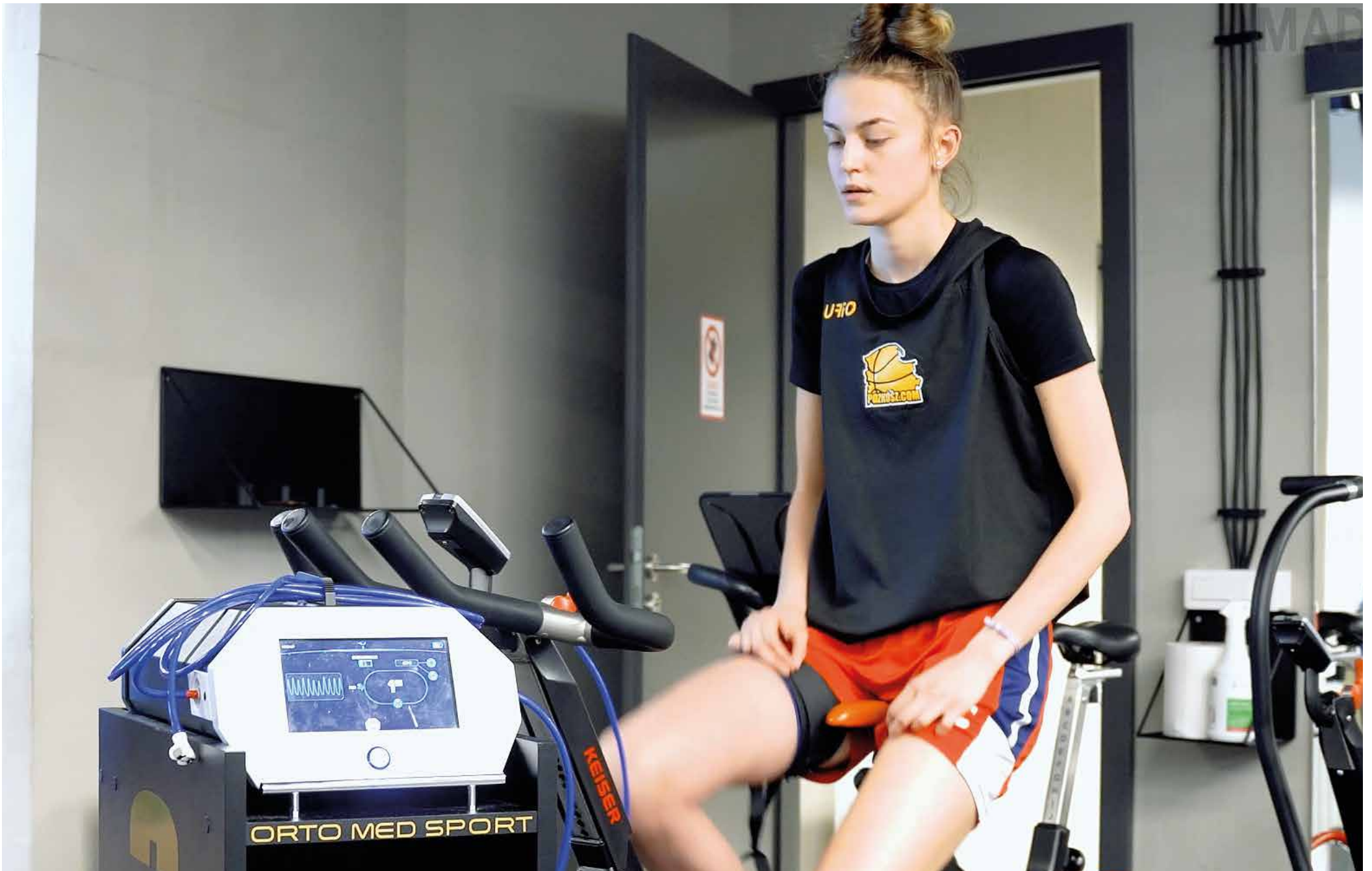



## K-FORCE PLATES

Plateforme de force portables



**7 APPAREILS CONNECTÉS.  
1 APPLI RÉVOLUTIONNAIRE. UN NOMBRE INFINI  
DE POSSIBILITÉS.**



## K-DELTAS

Plateforme de force d'élite  
(Disponible en XL)

**KINVENT** apporte de la précision et des données scientifiques concrètes à la pratique de la kinésithérapie et la préparation physique. Notre gamme de dispositifs connectés permet de mesurer instantanément la force, l'équilibre et l'amplitude de mouvement à travers une seule application polyvalente et intuitive.

## K-GRIP

Dynamomètre de préhension



## K-PULL

Dynamomètre de traction



## K-BUBBLE

Dynamomètre pneumatique



## K-MYO

EMG portable



## K-PUSH

Dynamomètre manuel

## K-MOVE

Goniomètre



# OUTILS DE MESURE DE PERFORMANCE / GAMME KINVENT

## AVANTAGES TANGIBLES DONNÉES PRÉCISES EN TEMPS RÉEL



### K-PULL / K-PUSH / K-GRIP

1000Hz  
12h d'autonomie  
40m de portée  
Technologie Bluetooth  
0,15% de marge d'erreur



## K-DELTAS



## K-FORCE PLATES

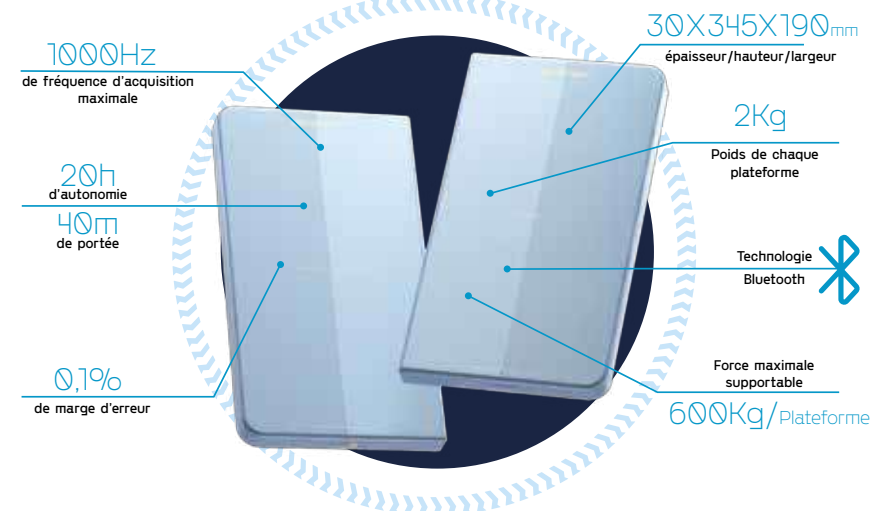

# OUTILS DE MESURE DE PERFORMANCE / GAMME KINVENT

**PACK** avec plateforme de force **PLATES**



**PACKS**

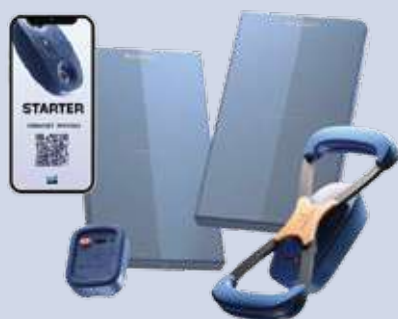

## ESSENTIAL

Inclus dans ce pack  
K-Force / K-Push avec Twin handle  
/ K-Move / Grey bag



## REHAB

Inclus dans ce pack  
K-Push avec Twin handle / K-Grip  
/ K-Bubble / K-Move / K-Pull /  
K-Force Plates / Duffel bag



## PHYSIO SPORT

Inclus dans ce pack  
K-Push avec Twin handle / K-Push /  
K-Grip / K-Bubble / K-Move / K-Pull  
/ K-Force Plates / Duffel Bag / Bar  
accessoty / Plates frame

**PACK** avec plateforme de force **DELTA**



**PACKS**



## MOVE & JUMP

Inclus dans ce pack  
K-Deltas / K-Move



## PRO STRENGTH & CONDITIONNING

Inclus dans ce pack  
K-Push avec Twin handle  
K-Deltas / K-Move / K-Grip / Bar  
accessory



## REHAB ULTIMATE

Inclus dans ce pack  
K-Push avec Twin handle /  
K-Grip / K-Bubble / K-Move /  
K-Pull / K-Deltas



## PHYSIO SPORT ULTIMATE

Inclus dans ce pack  
K-Push avec Twin handle /  
K-Push / K-Grip / K-Bubble /  
K-Move / K-Pull / K-Deltas /  
Deltas frame / Bar accessory



# OUTILS DE MESURE DE PERFORMANCE / GAMME KINVENT



## L'application vous permet de valoriser votre expertise au quotidien

**Dossier patient complet** : orientez la prise en charge en renseignant la pathologie du patient et rendez accessible son dossier à l'ensemble des professionnels de santé du cabinet.

**Bilans personnalisés** : synthétisez les résultats de vos rééducations avec le module d'export multiple.

**Evaluations premium validées** : adoptez une approche scientifique des protocoles standards validés : CMJ, Drop jump, test McCall, AHS test, analyse de squats, Romberg, profil/force du test, DSI, EVA, force max, IMPT, ratios antagonistes, analyse de posture.

**Assistant de rééducation** : accompagnez votre patient étape par étape dans les pathologies les plus impactantes de votre pratique, comme la rupture LCA.

**K-apture** : filmez le mouvement de votre patient synchronisé avec toutes les évaluations de Kinvent Physio. Effectuez des analyses qualitatives et intégrez-les dans vos bilans.

**MyKinvent** : rendez le patient acteur de sa rééducation en lui donnant accès à ses données.

**Kinvent Connect** : Centralisez toutes vos données au même endroit et accédez-y depuis n'importe quel terminal : mobile, tablette, ordinateur.

## DÉTAILS DES ABONNEMENTS

	EXCELLENCE	PREMIUM	STARTER
Appareils	20	6	3
Profils	20	6	3
Rapports intégrés à l'application	✓	✓	✓
Rapports pdf d'une session	✓	✓	✓
Rapports pdf d'activités multiples	✓	✓	✓
Signature personnalisée	✓	✓	✓
Exports de groupe	✓		
Exports CSV	✓		
Entraînement en biofeedback	✓	✓	✓
Jeux de rééducation	✓	✓	✓
Entraînement de groupe	✓		
Tests & questionnaires	✓	✓	✓
Protocoles basic	✓	✓	✓
Activités & protocoles personnalisées	✓	✓	✓
Protocoles premium	✓	✓	
Activités à capteurs multiples	✓	✓	
Activités K-Deltas	✓	✓	
Protocoles excellence	✓		
Evaluations de groupe	✓		
My Kinvent	✓	✓	
Leaderboard	✓	✓	
Kinvent connect	✓		
Vidéo K-apture	✓		
Guides de rééducation	✓		

# OUTILS DE MESURE DE PERFORMANCE / GYMAWARE



## GYMAWARE- LITE

GYMAWARE® est un petit appareil encodeur linéaire portable **permettant de mesurer la puissance musculaire**. Il s'attache très simplement sur une barre de musculation ou sur une machine à charge guidée pour mesurer la production d'énergie produite pendant le mouvement.

**Connecté en Bluetooth®** à un iPhone ou un iPad, il enregistre les résultats **instantanément**. Les données GYMAWARE® peuvent être **consultées en ligne en toute sécurité** n'importe où, n'importe quand.

Contrairement aux autres encodeurs du marché, le GYMAWARE intègre un capteur d'angle : corriger les erreurs sur les mouvements d'haltérophilie, alerte automatique sur une mauvaise posture, ...

Plusieurs formules sont possibles pour l'utilisation de l'application dédiée : FREE / TEAMS / CLOUD TEAMS / CLOUD PRO.



## GYMAWARE FLEX

FLEX mesure avec précision les performances musculaires grâce à sa technologie laser optique et donne un retour d'information en temps réel via votre iPhone/iPad.

FLEX se fixe à l'extrémité de votre barre et suit automatiquement chaque répétition. Inutile d'appuyer manuellement sur Démarrer et Arrêter pendant votre session, et vous obtiendrez des commentaires en temps réel.

**FLEX vous donne des mesures de performance clés** : vitesse, puissance, distance de la barre, trajectoire et mouvement.

Utilisez le protocole 1RM pour estimer en toute sécurité votre 1RM à une charge sous-maximale.

**SANS FIL** : connectivité Bluetooth 5.0 rapide et portée de plus de 10 mètres.

**PRÉCIS** : technologie optique laser est très précise. Fréquence d'acquisition de 50 Hz.

**PORTABLE** : léger et compact, FLEX tient même dans le sac de sport le plus encombré.

Lien vidéo : <https://youtu.be/OX3TaS6KBL0>

Lien vidéo : [https://youtu.be/64dEsY9S\\_5k](https://youtu.be/64dEsY9S_5k)



## VITRUVE FIT Libérez le potentiel de votre athlète

Application gratuite  
Version payante pour les équipes :

- Lite
- Silver
- Gold
- Platinum

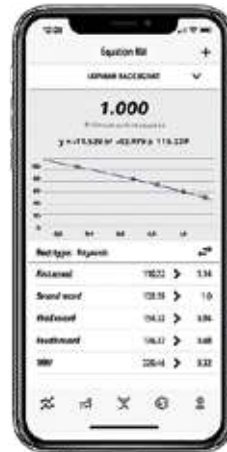

**TIMER TERRAIN BODET**  
Chronoled 15 : portée 60 m.  
Chronled 25 : portée 120 m.  
Trépied en option.  
Branchement secteur



**TIMER** 71 x 16 x 7,6cm  
Fonctions :

- Heure
- Chronomètre au 100<sup>ème</sup> de seconde
- Décompte de 20min
- Compteur d'intervalles
- Chronomètre « Fight gone bad »
- Programmable avec un décompte spécifique (jusqu'à 8 programmes)

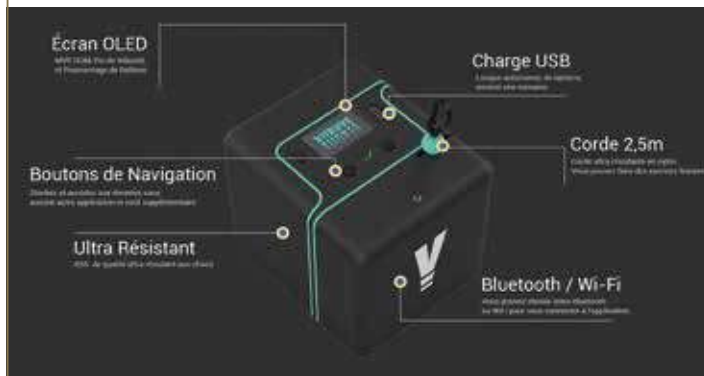

### VITRUVE

VITRUVE est un encodeur linéaire permettant l'évaluation de la vitesse de déplacement lors de vos entraînements en musculation (VelocityBasedTraining).  
Cet outil est validé scientifiquement.  
L'application gratuite permet d'enregistrer tous les entraînements, de créer les différents profils force/vitesse et de suivre la progression de vos athlètes.



### MINI TIMER MAGNÉTIQUE

Son aimant permet de le fixer sur n'importe quel support métallique (rack/ cage etc.).  
7 modes de fonctions pour tous vos besoins d'entraînement :

**Horloge** : affichage de l'heure HH : MM 12 h/24 h.

**Compte à rebours** : programmable, compte à rebours max à partir de 99 : 59. Format : DN MM : SS.

**Compteur progressif** : programmable, compte maximum jusqu'à 99 : 59. Format : UP MM:SS.

**Minuterie d'intervalle** : temps d'entraînement, temps de repos et tours programmables, jusqu'à 99 tours.

**TABATA** : minuterie d'intervalle préprogrammée, comme Hiit, EMOM, MiiT.8 tours de 20 secondes d'entraînement et 10 secondes de repos.

**Minuterie Fight Gone Bad** : minuterie d'intervalle préprogrammée, 3 séries d'entraînement de 5x1 mn et 1 minute de repos.

**Chronomètre** : comptez de zéro jusqu'à 99 minutes 59 secondes et 99 centièmes de seconde.  
Format : MM : SS : MS.

# OUTILS DE MESURE DE PERFORMANCE



## INTERVAL TIMER GYMBOSS

Le premier interval timer portable :

Programmez vos séances d'entraînement

- 1 ou 2 intervalles - 2 secondes à 99 minutes
- Répétitions jusqu'à 99 fois
- Alarme sonore ou Vibreur
- Durée de l'alarme 1, 5 ou 10 secondes
- Chronomètre / Se porte à la ceinture - clip ceinture / Taille compacte / Résistant à l'eau et aux chocs.



## INTERVAL TIMER GYMBOSS MINI MAX

Programmez vos séances d'entraînement :

- 25 intervalles - 2 secondes à 99 minutes
- Répétitions jusqu'à 99 fois
- Alarme sonore ou Vibreur
- Durée de l'alarme 1, 5 ou 10 secondes
- Chronomètre
- Fonction montre
- Se porte à la ceinture - clip ceinture
- Taille compacte
- Résistant à l'eau et aux chocs



## CEINTURE POLAR H10 PLUS

Capteur de fréquence cardiaque professionnel d'une précision hors du commun. Grâce à plusieurs décennies d'amélioration continue, le capteur H10 Plus est l'outil de mesure de la performance le plus fiable sur le marché grâce notamment à un processus de mise à jour continue de son logiciel. Le capteur est prévu pour fonctionner de manière autonome, mais est également synchronisable avec tous les autres équipements Polar via une connectivité Bluetooth/ANT+. Le suivi, l'analyse et l'interprétation des vos données d'entraînement se fait via Polar Flow, l'application gratuite développée par Polar et disponible sur l'App Store et le Play Store.



## POLAR VERITY SENSE

Le Polar Verity Sense est un capteur optique de fréquence cardiaque professionnel conçu pour offrir une grande précision de mesure tout en étant moins contraignant que ses homologues à fixation poitrine. Le capteur optique du Verity Sense est un capteur de grande précision qui bénéficie d'un système de mise à jour continue via l'application Polar Flow. Le capteur est prévu pour fonctionner en association avec tous les autres équipements Polar via une connectivité Bluetooth/ANT+, afin de procurer les informations captées par l'appareil à l'utilisateur en temps réel. Le suivi, l'analyse et l'interprétation des vos données d'entraînement se fait via Polar Flow, l'application gratuite développée par Polar et disponible sur l'App Store et le Play Store.



POLAR UNITE



POLAR PACER



POLAR VANTAGE V3





## MATÉRIEL DE SPORTS DE COMBAT

L'efficacité des exercices propres aux sports de combat dans la préparation physique de tout athlète n'est plus à prouver. C'est pour cela que nous disposons désormais de sacs, gants et autres accessoires nécessaires à cette pratique.

# MATÉRIEL DE SPORTS DE COMBAT



POTENCE POUR SAC DE FRAPPE



PATTES D'OURS



## TRAINING MASK 3.0

Dispositif de conditionnement respiratoire réglable offrant 6 niveaux d'intensité. Sa molette permet de gérer le flux d'air disponible et donc de moduler la difficulté respiratoire.

Ce dispositif vise à simuler l'entraînement en altitude pour améliorer l'endurance et les capacités respiratoires de l'athlète.



RAIL DE CONVOYAGE DE SAC DE FRAPPE SUR MESURE SPORTCOM



GANTS POUR SAC



GANTS DE BOXE ENTRAÎNEMENT



SAC DE FRAPPE MÉTAL  
120, 150 ET 180 cm

# MATÉRIEL DE COURS COLLECTIF



**GYMSTICK PRO STEP**  
RÉGLABLE À 15/20 ET 25 cm DE HAUTEUR



**STEP AVEC DEUX RÉHAUSSES**  
**SVELTUS** HAUTEUR MAX 21 cm



**TAPIS DE SOL WIIT**  
140x60 / ÉPAISSEUR 1 cm



**RANGEMENT MURAL TAPIS**



**KIT DE PUMP 20 KG**  
BARRE CAOUTCHOUTÉ + 2x5 kg  
/ 2x2,5 kg / 2x1,25 kg



**AQUABIKE MARQUE AQUATIXX**



# MATÉRIEL DE COURS COLLECTIF



**RACK DE RANGEMENT  
20 KITS DE PUMPS**



**PAIRE DE LEST POUR CHEVILLE  
0,5/1 ET 2 kg**



**TRAMPOLINE 100 CM**



**ANNEAU PILATE**



**LOT DE 10 BATONS BOIS**



**VÉLO DE SPINNING H923 BH FITNESS  
À RÉSISTANCE MAGNÉTIQUE**



**SPINNING LITE  
À RÉSISTANCE MAGNÉTIQUE**



**INDOOR BIKE : M3I KEISER / M3I  
STUDIO**



## OUTILS DE RÉCUPÉRATION

GAMME CRYOTANK.....	p147
GAME READY.....	p148
COMPLEX.....	p149
GAMME EXCEL'ICE.....	p152
GAMME STUDIO / KINÉS / HOME GYM.....	p156

## CRYOTANK SPORT un bassin français, polyvalent et professionnel !

Le bassin Cryotank sport a été développé avec l'aide de **sportifs professionnels et amateurs**, de kinésithérapeutes mais aussi de **propriétaires de salles de sport privées** qui ont apporté des retours précieux. Le bassin CRYOTANK SPORT, avec **son système de filtration à cartouche et son circuit fermé**, a été conçu pour répondre, aux attentes de **clubs et structures à petit et moyen budget**. Favorisant la récupération et la performance, le bassin CRYOTANK SPORT représente aussi une option très intéressante pour **les clubs professionnels** (collectif & individuel) grâce à **sa facilité de transport et sa rapidité de refroidissement**.

### L'alternance chaud/froid

Grâce à 2 ensembles Cryotank sport, offrez aux athlètes **des options supplémentaires à la récupération physique et à la performance** avec l'immersion contrastée chaud/froid.

### Un produit facile d'utilisation

- Un bassin en polyéthylène haute densité 100% recyclable ( L1200 x I1000 x H780), des dimensions lui permettant d'intégrer toutes structures existantes et d'accueillir jusqu'à 4 personnes.
- Facilement transportable le bassin Cryotank sport trouve sa place dans un bus ou un utilitaire. De plus, il est possible de déplacer le bassin à l'aide d'un transpalette.
- Un couvercle qui peut être verrouillé grâce à deux cadenas, assurant la sécurité et le contrôle de l'accès au bassin. Le bassin obtient donc l'accord des mairies pour intégrer les vestiaires de collectivités
- Un groupe thermorégulateur polyvalent (min 5°/max 38°) Refroidissement/ Réchauffement rapide (6°/7° par heure), qui maintiendra la température demandée malgré le passage des corps.
- Un Système de filtration à cartouche facile d'entretien qui assure une hygiène de qualité dans le bassin ( à nettoyer 1 fois semaine et à remplacer 1 fois par mois).
- Un système de vidange rapide efficace (15 mn) grâce au tuyau de refoulement qui peut être posé au-dessus d'une évacuation d'eau dans un rayon important autour du bassin, ce qui offre des options sur l'emplacement de celui-ci.
- Un habillage personnalisable Idéal pour l'ajout du logo de votre club, structure, ou bien celui d'un de vos partenaires.

Lien vidéo : [https://youtu.be/jMj\\_ND9ZzSI?t=2](https://youtu.be/jMj_ND9ZzSI?t=2)

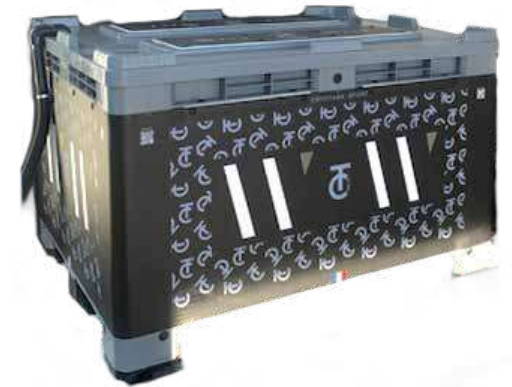

*Facilité de transport pour les déplacements*

Game Ready® réinvente la guérison avec des technologies de pointe inspirées par la recherche humaine – toutes conçues pour permettre une réhabilitation optimale après une blessure ou une opération. Des milliers de patients, athlètes d'élite, préparateurs physiques, équipes sportives professionnelles, chirurgiens orthopédistes, médecins du sport et kinésithérapeutes de premier plan ont choisi Game Ready pour son engagement à développer des produits bénéficiant de la récupération la plus innovante et la plus efficace au monde.



ENVELOPPE BRAS



ENVELOPPE CHEVILLE



ENVELOPPE DEMI-BOTTE



ENVELOPPE DORSO-CERVICALE



ENVELOPPE ÉPAULE



ENVELOPPE GENOU



ENVELOPPE HANCHE



ENVELOPPE MAIN



ENVELOPPE RACHIS LOMBAIRE



ENVELOPPE JAMBE ENTIÈRE



Nous distribuons depuis 2019, la marque française Compex, leader mondial de l'électro stimulation avec une large gamme de produits. Ils développent également des pistolets de massage pour un auto massage optimal des sportifs.



## PISTOLET DE MASSAGE COMPEX FIXX 2.0

C'est l'évolution technologique de la gamme FIXX, avec plus de réglages et plus de puissance. Il dispose de 5 vitesses qui permettent le massage des tissus profonds des muscles endoloris et surmenés. Il peut aider à réduire la tension musculaire, à décontracter les muscles tendus et peut être utilisé pour s'échauffer avant l'activité.

**Livré avec 5 têtes interchangeables.**

## GAMME FITNESS



## GAMME SPORT



## LES APPAREILS D'ÉLECTRO STIMULATION

De nombreux modèles disponibles comprenant 10 à 40 programmes (préparation physique / Récupération - massage / Anti-douleur / Rééducation) pour le renforcement musculaire, apaiser les douleurs et améliorer la récupération, que ce soit pour des sportifs s'entraînant 1 à 2 fois par semaine ou pour des athlètes de haut niveau s'entraînant quotidiennement.

# OUTILS DE RÉCUPÉRATION



**BOTTES DE PRESSOTHÉRAPIE  
NORMATEC V3**



**BOTTES REBOOTS**  
Modèle lite/one lite/one et go disponibles



**PUSH DE CHEZ ORTHONOV**



**LIGHTBACK SERAF**

Lien vidéo : <https://youtu.be/aLoRHI2rqmk>

Lien vidéo : <https://youtu.be/x4qFzH1Avjo>



NUANCIER DE COULEURS



**TABLE GALAXY 2 SECTIONS DOS**

Dimensions des sections : 69 cm tête /138 cm jambes.  
Largeur table : 64 cm / Inclinasion : -20 à 85°  
4 roulettes. Poids : 105 kg / Alimentation : 100-230 V-1A  
**Option** : porte roueaux



NUANCIER DE COULEURS



**TABLE MONTANE**

Dimensions des sections : 69 cm tête /129 cm jambes.  
Largeur table : 69 cm  
Inclinasion : -20 à 85°  
4 roulettes. Poids : 114 kg  
Alimentation : 230 V/50HZ  
**Option** : porte roueaux

# OUTILS DE RÉCUPÉRATION



**STANDARD BLACKROLL**  
30 cm



**MINI ROULEAU BLACKROLL**  
15 cm



**MINI ROULEAU FLOW BLACKROLL**  
15 cm



**ROULEAU FLOW BLACKROLL**  
30 cm



**ROULEAUX DE MASSAGE (33 cm)**



**ROULEAU SLIM BLACKROLL**  
30 cm



**BALLE DE MASSAGE BLACKROLL**  
8 ET 12 cm  
(DISPONIBLE EN COULEUR NOIRE)



**FASCIA GUN**

Les attelles EXCEL'ICE combinent les avantages de la contention et de la cryothérapie, ce qui en fait un allié indispensable pour accompagner et améliorer la récupération du patient. Beaucoup de centres spécialisés dans la chirurgie sportive ou prothétique les ont ainsi incorporées dans leur prise en charge postopératoire (RAAC, RRAC, RAC...).



ATTELLE DE HANCHE KHIP COOL



GILET DE CONTENTION DE CRYOTHÉRAPIE SHOULD'ICE



KIT DE CRYOTHÉRAPIE EXCEL'ICE COUDE



KIT DE CRYOTHÉRAPIE EXCEL'ICE PIED



KIT EXCELL'ICI - CHEVILLE



KIT EXCEL'ICE - GENOU







Nous proposons des offres de leasing avec notre partenaire Grenke location afin de vous permettre de financer votre matériel sans mettre en danger votre trésorerie. C'est aussi un excellent moyen de renouveler fréquemment votre matériel et d'évoluer sans cesse avec les dernières tendances du marché.

En choisissant la location financière, vous aurez la possibilité de répartir le coût de votre investissement sur la durée d'utilisation de votre matériel. Le plan de financement est flexible et sur mesure, et le chef d'entreprise conserve ses marges de manœuvre pour financer d'autres projets.

Pour faciliter le renouvellement des équipements, GRENKE propose également une option d'échange, permettant de remplacer tout ou une partie du matériel en cours de location : l'assurance pour vous de disposer en permanence d'installations performantes et compétitives.

**AVEC L'OFFRE GRENKE, FAITES LE PLEIN D'AVANTAGES :**

- >> **Optimisation** : Préservez votre trésorerie et votre capacité d'endettement
- >> **Simplicité** : Facilitez l'établissement de vos budgets prévisionnels et investissez selon vos besoins.
- >> **Flexibilité** : Développez votre activité avec un équipement toujours au goût du jour, grâce à notre option d'échange.

**LES POINTS FORTS :**

- >> Un service rapide et sur-mesure avec un contrôle de la solvabilité en moins d'une heure.
- >> Un accompagnement personnalisé sur tous vos équipements mobiliers.
- >> Des conditions tarifaires optimisées, sans faire de dossier et sans apport nécessaire.

Que vous organisiez **un événement sportif** ou que vous ayez **un projet de salle de sport temporaire**, nous sommes là pour vous fournir **le matériel de sport** dont vous avez besoin, dans la limite de notre stock disponible.



*Installation pour la compétition de Crosstraining PUGNA Challenge de l'association PUGNA dans les arènes de DAX*



*Installation pour la venue de l'équipe de France de rugby à VII à Capbreton*



## **GAMME STUDIO / KINÉS / HOME GYM**

Comme la gamme pro, cette gamme est 100% conçue et fabriquée en France. Elle comporte les mêmes options que la gamme pro mais avec des produits allégés, au design élégant et supportant moins de charge pour s'adapter aux différents besoins.

RACKS ET ACCROCHES.....	p157
RACKS SPÉCIAUX.....	p158
CAGES ET OPTIONS.....	p159
BANCS.....	p160
POULIES.....	p161
RÉALISATIONS.....	p162

# RACKS ET ACCROCHES

**POWER RACK**



**DIMENSIONS :** L182 x l120 x H218 cm

**HALF RACK**



**DIMENSIONS :** L150 x l130 x H218 cm

**ACCROCHE FIXE**



**DIMENSIONS :** L50 x l117 x H217 cm

**ACCROCHE REPLIABLE**



**DIMENSIONS :** L50 x l117 x H217 cm

## HALF RACK CROSSTRAINING



**DIMENSIONS :** L160 x P78 x H230 cm

## MINI RACK

Le plus compact avec fixation murale et au sol



**DIMENSIONS :** P35 x H230 cm

## HALF RACK COMBINÉ ESPALIER



**DIMENSIONS :** L182 x l120 x H218 cm

## CAGES 1 OU 2 STATIONS



**DIMENSIONS CAGE 1 STATION : L198 x l119 x H230 cm**

**DIMENSIONS CAGE 2 STATIONS : L198 x l421x H230 cm**

## ACCESSOIRES EN OPTION



**Landmine**  
**Paire de sécurité**  
**Support pour Dips**  
**Accroches pour élastiques**  
**Banc Hipthrust amovible**  
**Accroches pour corde ondulatoire**

**Banc de tirage amovible**  
**Cible pour jetée de Wall ball**  
**Squat bulgare**  
**Leg extension combiné leg curl (standard et réhab)**

## BANC PLAT



**DIMENSIONS :** L120 x l60 x H46 cm

**Choix de coloris de la sellerie et de la structure en option.  
Roulettes et poignée de déplacement.**

## BANC À INCLINAISONS



**DIMENSIONS :** L130 x l60 x H126 cm



Les poulies amovibles Spud Inc : ces poulies se fixent sur les racks, cages ou tout autre support permettant de réaliser les mouvements de tirage, de biceps et triceps tout en optimisant l'espace et le budget.

## POULIE HAUTE ET BASSE

Elle permet un entraînement complet sur les membres supérieurs et inférieurs. Peu coûteux et avec un encombrement extrêmement réduit, le système Econo Poulie haute et basse se fixe à n'importe quel rack de 180 à 240 cm (des réductions et des extensions de câble sont disponibles pour les racks plus grands ou plus courts) et peuvent être facilement rangés lorsqu'ils ne sont pas utilisés. Testée pour une capacité de poids maximale de 250 kg et fabriquée à partir de nylon tissé durable.



## POULIE HAUTE

Cette version permet uniquement les mouvements de tirage vertical ou triceps.



## POULIE VOLTRA I



Lien vidéo : [https://youtu.be/CFno\\_FsRDD0](https://youtu.be/CFno_FsRDD0)

Lien vidéo : <https://youtu.be/LiDtCEBgV-E?t=9>



*Life Club Vendargues*



*The process Divonne*



*Home Gym Thibaut Giroud*

# ILS NOUS FONT CONFIANCE

## Studios de coaching



## Cabinets de kiné et structures médicales



## GAMME RUGBY WIIT BY PICAMOLES



Le constat que la plupart des fournisseurs majeurs d'équipements de rugby sont étrangers.

WIITraining a à cœur de promouvoir le made in France et a pris contact avec une société française capable de fabriquer ces produits.

Louis Picamoles, l'un des plus grands joueurs de rugby français, soutient WIITraining en tant qu'ambassadeur sportif depuis 2017.

Il raccroche les crampons cette année et WIITraining voulait l'associer à cette gamme pour le remercier de son soutien durant 5 ans, pour rendre hommage à sa carrière, faire en sorte que le nom « Picamoles » résonne encore sur les terrains, et pour bénéficier de son expertise pour le développement de futurs produits.

## BOUCLERS DE PLAQUAGE



### BOUCLIER

**SÉNIOR** : 95 x 40 x 30 cm  
**JUNIOR** : 78 x 32 x 26 cm  
**ÉCOLE** : 60 x 30 x 15 cm



### BOUCLIER HIT

**SÉNIOR** : 80 x 40 x 20 cm  
**JUNIOR** : 67 x 30 x 15 cm



### BOUCLIER INCURVÉ

Quantité minimale de commande  
**SÉNIOR** : 60 x 32 x 15 cm



### PROTECTION POTEAUX

200 x 30 x 30 cm  
 200 x 50 x 30 cm

## SACS DE PLAQUAGE



### SAC DE PLACAGE BAS SÉNIOR

H96 x D44 cm



### SAC DE PLACAGE CARRÉ AVEC SANGLE DE GRATTAGE

**SÉNIOR** : 150 x 36 x 36 cm  
**JUNIOR** : 135 x 36 x 36 cm



### SAC DE PLACAGE ROND

**SÉNIOR** : H140 x D45 cm  
**JUNIOR** : H120 x D33 cm  
**ÉCOLE** : H80 x D33 cm



**ROUE AVEC SANGLE DE GRATTAGE**

**SÉNIOR** : D100 x 34 cm

**JUNIOR** : D90 x 25 cm



**TAPIS DE PLAQUAGE 2 x 1 m**

**ÉPAISSEUR** : 15 / 30 cm

Personnalisation dt dimensions sur-mesure



**TAPIS DE PLAQUAGE 2 x 2 m**

**ÉPAISSEUR** : 15 / 30 cm

Personnalisation dt dimensions sur-mesure

**La personnalisation des produits est disponible pour tous les produits de notre gamme rugby WIIT by Picamoles : logo, couleurs, charte graphique, sponsors...**



# OUTILS D'ENTRAÎNEMENT SPÉCIFIQUES RUGBY



## MACHINE À MÊLÉE INDIVIDUELLE POUR UN USAGE INDOOR

- Charge max 400 kg
- Cales pieds réglable en profondeur
- Accroches élastiques intégrées
- 2 prises neutres et 2 prises pronation de chaque côté

**DIMENSIONS :** L100 x P305 x H132 cm

**POIDS :** 130 kg



## MACHINE À MÊLÉE INDIVIDUELLE POUR UN USAGE OUTDOOR

Traînée par métallisation pour un usage en extérieur, elle permet un travail de poussée individuel avec une charge à disques ou le placement d'une ou deux personnes sur le plateau. Prises pour les mains réglables en profondeur.

**DIMENSIONS :** L100 x P145 x H86 cm

**POIDS :** 70 kg



## MACHINE À MÊLÉE SUR MESURE POUR TRAVAIL EN OPPOSITION EN 1 CONTRE 1

Le système de cales pieds réglables permet d'avoir une qualité d'appuis optimale et de s'adapter aux différentes morphologies ou l'allongement plus ou moins prononcé voulu pour les joueurs.

Se démonte en deux partie pour optimiser le rangement.



## PERCHE À BALLON TÉLÉSCOPIQUE POUR TRAVAIL DE TOUCHE



**WiiT**<sup>®</sup>

Train better be stronger

Tél. : +33 (0)5 59 01 67 55 - [contact@wiitraining.com](mailto:contact@wiitraining.com)  
188 allée de la piste, ZA Atlantisud  
40230 Saint Geours de Marenne

